



BOLETIN DE PUBLICACIONES

**INVENCIONES Y NUEVAS
TECNOLOGIAS**

CORRESPONDIENTE A

JULIO

2012

LA PAZ - BOLIVIA

SECCION

1

PATENTE DE INVENCION

INVENCIONES Y NUEVAS TECNOLOGIAS

**DECISION 486 DE LA COMUNIDAD ANDINA
REGIMEN COMUN SOBRE PROPIEDAD INDUSTRIAL**

Artículo 42.- Dentro del plazo de sesenta días siguientes a la fecha de la publicación, quien tenga legítimo interés, podrá presentar por una sola vez, oposición fundamentada que pueda desvirtuar la patentabilidad de la invención. A solicitud de parte, la oficina nacional competente otorgará, por una sola vez, un plazo adicional de sesenta días para sustentar la oposición. Las oposiciones temerarias podrán ser sancionadas si así lo disponen las normas nacionales.

Número de Publicación **10512**

Nombre de la Invención **PROCEDIMIENTO MEJORADO PARA ESTERIFICACIÓN CATALIZADA HETEROGÉNEAMENTE DE ÁCIDOS GRASOS**

Número de Solicitud 2009000024
Fecha de Solicitud **30/01/2009**
Representante **MEJIA M. JOSE LUIS**
Solicitante(s) **Bayer Technology Services GmbH**
Código País **DE**
Inventor(es) **Wulf DIETRICH; Dr. Shaibal ROY;
Prof. Dr. Leslaw MLECZKO;
Robert T, HANLON**
Tipo **PATENTE DE INVENCION**
Clasificación **CIP (12): C07C**
Reivindica Prioridad **SI**
Nro. de Prioridad **10 2008 007 431.4**
Fecha de Prioridad **20080201**
País Prioridad **DE**

RESUMEN

La invención se refiere a un procedimiento mejorado para la esterificación de ácidos grasos libres en grasa vegetal y animal con alcoholes en catalizadores de resina de intercambio iónico ácidos heterogéneos a temperaturas de 60 a 120° C.

Número de Publicación **10513**

Nombre de la Invención **UN APARATO PROTECTOR**

Número de Solicitud 2009000160
Fecha de Solicitud **08/06/2009**
Representante **SORUCO VILLANUEVA JORGE**
Solicitante(s) **ABB TECHNOLOGY AG**
Código País **CH**
Inventor(es) **Gunnar ASPLUND**
Tipo **PATENTE DE INVENCION**
Clasificación **CIP (12): H02H**
Reivindica Prioridad **SI**
Nro. de Prioridad **PCT/EP2008/057155**
Fecha de Prioridad **20080609**
País Prioridad **EP**

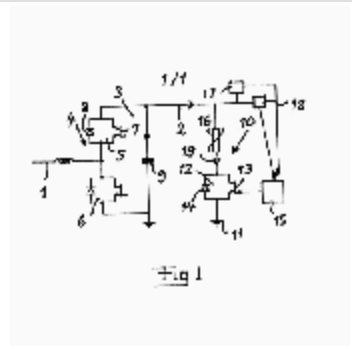

RESUMEN

Un aparato para la protección de equipos conectados a una línea de corriente continua de alta tensión comprende una válvula de corriente (12) teniendo al menos un aparato semiconductor (13) y un miembro rectificador (14) conectado en anti paralelo desde allí. Un disipador de sobretensión (16) es configurado para conectar dicha válvula de corriente (12) a dicha línea (2), y una unidad de control (15) es configurada para controlar la válvula de corriente (12) para conducir por drenaje de corriente desde la línea (2) hacia tierra (11).

Número de Publicación **10514**

Nombre de la Invención **UN INTERRUPTOR DE CORRIENTE**

Número de Solicitud 2009000161

Fecha de Solicitud **08/06/2009**

Representante **SORUCO VILLANUEVA JORGE**

Solicitante(s) **ABB TECHNOLOGY AG**

Código País **CH**

Inventor(es) **Urban ASTRÖM; Lars LILJESTRAND; Victor LESCALE;
Magnus BACKMAN**

Tipo **PATENTE DE INVENCION**

Clasificación **CIP (12): H01H**

Reivindica Prioridad **SI**

Nro. de Prioridad **PCT/EP2008/057206;**

PCT/EP2008/057206

Fecha de Prioridad **20080610;**

20080610

País Prioridad **EP;**

EP

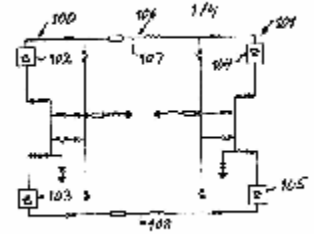

RESUMEN

Un dispositivo para interrumpir corrientes DC superior a 2500 DC A tiene un circuito de resonancia (2) conectado en paralelo con un interruptor (1) y un retentor de aumento (7) conectado en paralelo con el circuito de resonancia. El circuito de resonancia tiene conexiones en serie de un condensador (3) y una inductancia (4). La relación de las capacidades en?F a la inductancia en?H del circuito de resonancia es? 1.

Número de Publicación **10515**

Nombre de la Invención **UNA PLANTA PARA TRANSMITIR ENERGIA**

Número de Solicitud 2009000162

Fecha de Solicitud **08/06/2009**

Representante **SORUCO VILLANUEVA JORGE**

Solicitante(s) **ABB TECHNOLOGY AG**

Código País **CH**

Inventor(es) **Gunnar ASPLUND**

Tipo **PATENTE DE INVENCION**

Clasificación **CIP (12): H02H**

Reivindica Prioridad **SI**

Nro. de Prioridad **PCT/EP2008/057208;**

PCT/EP2008/057208

Fecha de Prioridad **20080610;**

20080610

País Prioridad **EP;**

EP

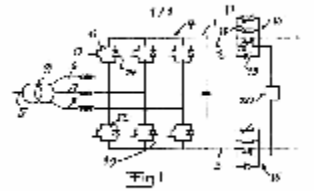

RESUMEN

Una planta para la transmisión de energía eléctrica con una red de voltaje continuo para alto voltaje de corriente continua y por lo menos una red de tensión alterna conectados a los mismos a través de una estación (4). La estación comprende al menos una Fuente convertidora de voltaje (10') adaptado para convertir el voltaje continuo en corriente alterna y viceversa. En la red de tensión continua al menos una conexión paralela (15'), de al menos un dispositivo semiconductor (16'), del tipo de desvío y una resistencia (18') está conectado en serie con una línea de voltaje continuo (2, 3) de la red de tensión continua.

Número de Publicación **10516**

Nombre de la Invención **NUEVO PROCEDIMIENTO DE SÍNTESIS DE 7,8-DIMETOXI-1,3-DIHIDRO-2H-3-BENZAZEPIN-2-ONA, Y APLICACIÓN EN LA SÍNTESIS DE IVABRADINA Y DE SUS SALES DE ADICIÓN A UN ÁCIDO FARMACÉUTICAMENTE ACEPTABLE**

Número de Solicitud 2009000171 **RESUMEN**
Fecha de Solicitud **12/06/2009** Procedimiento de síntesis del compuesto de fórmula (I) :
Representante **OHNES CASSO WOLFGANG L.**
Solicitante(s) **LES LABORATOIRES SERVIER** Aplicación en la síntesis de ivabradina, de sus sales de
Código País **FR** adición a un ácido farmacéuticamente aceptable y de sus
Inventor(es) **Jean-Michel LERESTIF; Jean-Pierre LECOUBE; Daniel BRIGOT** hidratos.
Tipo **PATENTE DE INVENCION**
Clasificación **CIP (12): C07D**
Reivindica Prioridad **SI**
Nro. de Prioridad **08.03452**
Fecha de Prioridad **20080620**
País Prioridad **FR**

Número de Publicación **10517**

Nombre de la Invención **Dispositivo de manejo de depósitos de dinero, sistema proveedor de servicios provisto de un dispositivo de manejo de depósitos de dinero y sistema de manejo de depósitos de dinero provisto de una terminal móvil**

Número de Solicitud 2010000050
Fecha de Solicitud **03/03/2010**
Representante **ROQUE CH. ROBERTO**
Solicitante(s) **UNIVERSAL ENTERTAINMENT CORPORATION**
Código País **JP**
Inventor(es) **Nobuyuki Nonaka**
Tipo **PATENTE DE INVENCION**
Clasificación **CIP (12): G07D**
Reivindica Prioridad **SI**
Nro. de Prioridad **2009-165800; PCT/JP2009/069450**
Fecha de Prioridad **20090714; 20091116**
País Prioridad **JP; JP**



RESUMEN

Implementar un sistema que permita administrar el dinero recibido de usuarios para que, aunque no tengan una cuenta bancaria, puedan efectuar el pago de servicios y compras a través de la red, envíos de dinero, y usar otros servicios tales como recibir el premio de una lotería.

[Aplicaciones de solución]

Una unidad de que memoriza el depósito de cada usuario y una unidad administrativa de depósitos que deduce o incrementa el depósito del usuario de acuerdo a la solicitud de terminales de usuarios, terminales en puntos fijos y cajeros automáticos. Adicionalmente este dispositivo de manejo de depósitos de dinero se caracteriza porque cuenta con una unidad de procesamiento de dinero en efectivo, la cual se comunica con el sistema de las entidades financieras y genera un mensaje de solicitud que permite transformar el dinero en efectivo en un depósito y viceversa.

Número de Publicación **10518**

Nombre de la Invención **Documento seguro que comprende quelatos luminiscentes**

Número de Solicitud 2010000118

Fecha de Solicitud **07/05/2010**

Representante **SORUCO MACLEAN, ENRIQUE**

Solicitante(s) **SICPA HOLDING SA**

Código País **CH**

Inventor(es) **Vickie Aboutanos; Thomas Tiller;
Christine Rinhard; Stéphanie
Rascagnères**

Tipo **PATENTE DE INVENCION**

Clasificación **CIP (12): C09D**

Reivindica Prioridad **NO**

RESUMEN

Composición acuosa de tinta térmica de chorro de tinta para la impresión de documentos de seguridad que comprende al menos un complejo de lantánido luminiscente soluble en agua.

Número de Publicación **10519**

Nombre de la Invención **RECIPIENTE QUE SE PUEDE APILAR EN FORMA TELESCÓPICA**

Número de Solicitud 2010000226

Fecha de Solicitud **20/07/2010**

Representante **ROQUE CH. ROBERTO**

Solicitante(s) **BRASILATA S/A EMBALAGENS METÁLICAS**

Código País **BR**

Inventor(es) **SILVÉRIO CANDIDO DA CUNHA; ANTONIO CARLOS
TEIXEIRA ALVARES**

Tipo **PATENTE DE INVENCION**

Clasificación **CIP (12): B65D**

Reivindica Prioridad **SI**

Nro. de Prioridad **PI0902427-1**

Fecha de Prioridad **20090731**

País Prioridad **BR**

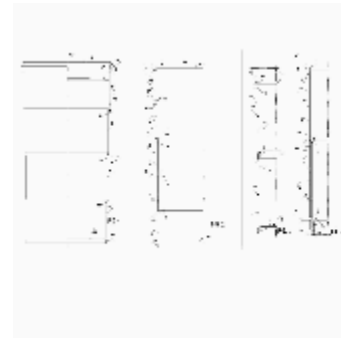

RESUMEN

El recipiente comprende un cuerpo tubular (C) abierto en la parte superior, formado por una pared lateral periférica (10) que fija una pared del fondo (20) y que presenta por lo menos dos partes troncocónicas (14, 15, 16), invertidas, que definen reducciones circunferenciales respectivas en el contorno del cuerpo tubular (C), para que, con el encaje de un recipiente en otro, el borde extremo inferior (11) de la pared lateral periférica (10) del recipiente superior se apoye sobre la parte troncocónica inferior (14) del recipiente inferior; la parte troncocónica inferior (14) del recipiente superior se apoye sobre otra parte troncocónica (16, 15) del recipiente inferior; y la parte troncocónica superior (16) del recipiente superior se apoye sobre el borde extremo superior (12) del recipiente inferior.

Número de Publicación **10520**

Nombre de la Invención **COMPUESTOS INSECTICIDAS BASADOS EN DERIVADOS DE ISOXAZOLINA**

Número de Solicitud 2010000366

RESUMEN

Fecha de Solicitud **29/11/2010**

RESUMEN

Representante **MORENO BALDIVIESO RAMIRO**

Solicitante(s) **SYNGENTA PARTICIPATIONS AG.**

COMPUESTOS INSECTICIDAS BASADOS EN
DERIVADOS DE ISOXAZOLINA

Código País **CH**

Inventor(es) **RENOLD PETER.; CASSAYRE
JEROME YVES; EL QACEMI,
MYRIEM; PITTERNA THOMAS;
TOUEG JULIE CLEMENTINE
PATENTE DE INVENCION**

La presente invención se refiere a compuestos de fórmula
(I):

Tipo

donde A1, A2, A3, A4, G1, L, Y1, Y2, Y3, Y4, R1, R2, R3 y
R4 son según lo definido en la reivindicación 1; o una sal o
N-óxido del mismo.

Clasificación

CIP (12): C07D

Por añadidura, la presente invención se refiere a

Reivindica Prioridad

SI

compuestos intermedios para preparar los compuestos de

Nro. de Prioridad

09177640.7;

fórmula (I), a composiciones que los comprenden y a

Fecha de Prioridad

20091201;

métodos para su utilización para combatir y controlar plagas
de insectos, ácaros, nemátodos y moluscos.

País Prioridad

20101005

EP;

EP

Número de Publicación **10521**

Nombre de la Invención **PROCESAMIENTO DE GASES DE HIDROCARBUROS**

Número de Solicitud 2011000012

Fecha de Solicitud **14/01/2011**

Representante **MORENO BALDIVIESO RAMIRO**

Solicitante(s) **ORTLOFF ENGINEERS LTD.**

Código País **US**

Inventor(es) **WILKINSON JOHN D.; HUDSON HANK M.; PIERCE, MICHAEL C.**

Tipo **PATENTE DE INVENCION**

Clasificación **CIP (12): F25J**

Reivindica Prioridad **SI**

Nro. de Prioridad **61/295,119;**

12/979,563

Fecha de Prioridad **20100114;**

20101228

País Prioridad **US;**

US

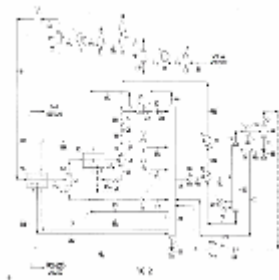
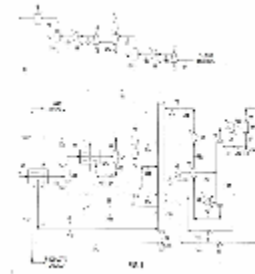

RESUMEN

PROCESAMIENTO DE GASES DE HIDROCARBUROS

Resumen

Un proceso y un aparato para recuperar etano, etileno, y componentes hidrocarburos más pesados de una corriente de gas de hidrocarburos. La corriente se enfría, se expande a una menor presión, y se suministra a una primera torre de fraccionamiento por una posición de alimentación en la parte media de la columna. De la primera torre de fraccionamiento se extrae una corriente del líquido de destilación por debajo de la posición de alimentación de la corriente expandida, se calienta, y se la dirige hacia el interior de una segunda torre de fraccionamiento que produce una corriente de vapor de cabeza y una corriente de líquido del fondo. El vapor de la corriente de cabeza se enfría para condensarlo, y una parte de la corriente de condensado se dirige hacia la segunda torre de fraccionamiento alimentándola por su posición de alimentación superior y donde el resto se dirige hacia la primera torre de fraccionamiento por una posición de alimentación en la parte inferior de la columna. La corriente de líquido del fondo proveniente de la segunda torre de fraccionamiento se enfría y se dirige hacia la primera torre de fraccionamiento como su alimentación superior.

Número de Publicación **10522**

Nombre de la Invención **TRATAMIENTO DE AFECCIONES ALÉRGICAS DERMATOLÓGICAS**

Número de Solicitud	2011000049	RESUMEN
Fecha de Solicitud	23/02/2011	Se describe un tratamiento para una afección alérgica dermatológica, que usa un compuesto: como [4-(5-aminometil-2-fluorofenil)piperidin-1-il][7-fluoro-1-(2-metoxietil)-4-trifluorometoxi-1H-indol-3-il]metanona.
Representante	MORENO BALDIVIESO RAMIRO	
Solicitante(s)	SANOFI-AVENTIS	
Código País	FR	
Inventor(es)	YOUNG MI CHOI-SLEDESKI; NEIL FITCH; ANNE MINNICH	
Tipo	PATENTE DE INVENCION	
Clasificación	CIP (8): A61K	
Reivindica Prioridad	SI	
Nro. de Prioridad	61/307,650; 1060021	
Fecha de Prioridad	20100224; 20101202	
País Prioridad	US; FR	

Número de Publicación **10523**

Nombre de la Invención **COMPUESTOS INSECTICIDAS**

Número de Solicitud	2011000069	RESUMEN
Fecha de Solicitud	18/03/2011	La presente invención se refiere a derivados de triazol novedosos de fórmula (I) que tienen actividad insecticida, a procesos y compuestos intermedios para su preparación, a composiciones insecticidas, acaricidas, nematocidas o molusquicidas que los comprenden y a métodos para su utilización para combatir y controlar plagas de insectos, ácaros, nemátodos o moluscos
Representante	MORENO BALDIVIESO RAMIRO	
Solicitante(s)	SYNGENTA PARTICIPATION AG.	
Código País	CH	
Inventor(es)	Jung Pierre Joseph Marcel; Danko Peter; Godfrey Christopher Richard Ayles; Renold Peter; Hueter Ottmar Franz	N N N A1 A2 A3 A4 N R1 G1 Q1 R2 Q2 (I) .
Tipo	PATENTE DE INVENCION	
Clasificación	CIP (12): C07D	
Reivindica Prioridad	SI	
Nro. de Prioridad	10156847; 10192952	
Fecha de Prioridad	20100318; 20101129	
País Prioridad	EP; EP	

Número de Publicación **10524**

Nombre de la Invención **ANÁLOGOS DE QUINOLINA BI-FUNCIONALES**

Número de Solicitud 2011000125
Fecha de Solicitud **09/05/2011**
Representante **RAMIRO MORENO BALDIVIESO**
Solicitante(s) **GILEAD SCIENCES, INC.**
Código País **US**
Inventor(es) **Cai, Shaopei; Kim, Musong;
Perrault, Stephane; Van
Veldhuizen, Josh; Loyer-Drew,
Jennifer Alissa; Kaplan, Joshua
Aaron; Phillips, Gary; Purvis II,
Lafe J.; Stasiak, Marcin; Stevens,
Kirk L.; Baker, William R.**

RESUMEN

Se proporcionan compuestos de Fórmula I: R1 y R2 junto con el fenilo al cual están unidos pueden formar un anillo bicíclico, heterocíclico fusionado, y todas las otras variables son según lo definido en esta invención, así como también su uso en el tratamiento de la inflamación pulmonar o de la broncoconstricción y composiciones que los comprenden y procesos para su preparación.

Tipo **PATENTE DE INVENCION**
Clasificación **CIP (9): A61K**
Reivindica Prioridad **SI**
Nro. de Prioridad **61/333,020;
61/333,020;
61/406,930;
61/406,930;
61/477,263;
61/477,263**
Fecha de Prioridad **20100510;
20100510;
20101026;
20101026;
20110420;
20110420**
País Prioridad **US;
US;
US;
US;
US;
US**

Número de Publicación **10525**

Nombre de la Invención **COMPUESTOS DE PIRAZOLOPIRIDINA BIFUNCIONALES**

Número de Solicitud	2011000126	RESUMEN
Fecha de Solicitud	09/05/2011	Esta invención provee compuestos de la fórmula:
Representante	RAMIRO MORENO BALDIVIESO	OH
Solicitante(s)	GILEAD SCIENCES, INC.	H
Código País	US	N
Inventor(es)	Baker, William R.; Cai, Shaopei; Kim, Musong; Stasiak, Marcin; Stevens, Kirk L.; Van Veldhuizen, Josh; Phillips, Gary; Purvis II, Lafe J.; Kaplan, Joshua Aaron	N HN N N R7 R5 R6 Y
Tipo	PATENTE DE INVENCION	X R3
Clasificación	CIP (12): A61K	I
Reivindica Prioridad	SI	HO
Nro. de Prioridad	61/333,031; 61/406,933; 61/477,264	R1 R2 R1
Fecha de Prioridad	20100510; 20101026; 20110420	R2 or ; HO
País Prioridad	US; US; US	wherein X is 5 donde R1 y R2 junto con el fenilo al cual están unidos pueden formar un anillo heterocíclico fusionado bicíclico, y todas las otras variables se definen conforme a lo descrito en esta solicitud; se proveen su uso en la terapia de la inflamación pulmonar o la broncoconstricción; y composiciones que comprenden dichos compuestos y procesos para su preparación. donde X es: o

Número de Publicación **10526**

Nombre de la Invención **NUEVOS COMPUESTOS**

Número de Solicitud	2011000138	RESUMEN
Fecha de Solicitud	19/05/2011	Los compuestos de la fórmula general
Representante	RAMIRO MORENO BALDIVIESO	N
Solicitante(s)	SYNGENTA PARTICIPATIONS AG.	Y1
Código País	CH	Q2
Inventor(es)	Trah, Stephan.; Quaranta, Laura.; Beaudegnies, Renaud.; Berthon, Guillaume.; Murphy Kessabi, Fiona.; Lamberth, Clemens.	O N Y2 Q1 R1 R2 R3 (I)
Tipo	PATENTE DE INVENCION	,
Clasificación	CIP (12):C07D	En la cual los sustituyentes son los definidos en la reivindicación 1, son útiles como fungicidas.
Reivindica Prioridad	SI	
Nro. de Prioridad	10163566	
Fecha de Prioridad	20100521	
País Prioridad	EP	

Número de Publicación **10527**

Nombre de la Invención **COMPOSICIONES PESTICIDAS**

Número de Solicitud	2011000147	RESUMEN
Fecha de Solicitud	26/05/2011	Un composición pesticida que comprende una cantidad eficaz pesticida de por lo menos un compuesto de fórmula I
Representante	Andrés Moreno Gutiérrez	Q
Solicitante(s)	SYNGENTA PARTICIPATIONS AG.	(I)
Código País	CH	X
Inventor(es)	Anke Buchholz; Christoph Grimm	Y
Tipo	PATENTE DE INVENCION	Z
Clasificación	CIP (12): A01N	m
Reivindica Prioridad	SI	n
Nro. de Prioridad	10164501	,
Fecha de Prioridad	20100531	en la cual los sustituyentes son tal como fueron definidos en la reivindicación 1 y un antídoto.
País Prioridad	EP	

Número de Publicación **10528**

Nombre de la Invención **COMPOSICIONES PESTICIDAS**

Número de Solicitud	2011000148	RESUMEN
Fecha de Solicitud	26/05/2011	Una composición pesticida que comprende una cantidad eficaz
Representante	Andrés Moreno Gutiérrez	pesticida de por lo menos un compuesto de fórmula I
Solicitante(s)	SYNGENTA PARTICIPATIONS AG.	Q
Código País	CH	(I)
Inventor(es)	Werner Reiner; Anke Buchholz	X
Tipo	PATENTE DE INVENCION	Y
Clasificación	CIP (12): A01N	Z
Reivindica Prioridad	SI	m
Nro. de Prioridad	10164503.4	n
Fecha de Prioridad	20100531	,
País Prioridad	EP	donde los sustituyentes son según lo definido como en la reivindicación 1, y un regulador del crecimiento de las plantas.

Número de Publicación **10529**

Nombre de la Invención **MICROBIOCIDAS NOVEDOSOS**

Número de Solicitud	2011000149	RESUMEN
Fecha de Solicitud	27/05/2011	Los compuestos de la fórmula I
Representante	Andrés Moreno Gutiérrez	(I),
Solicitante(s)	SYNGENTA PARTICIPATIONS AG.	en la cual los sustituyentes definidos de acuerdo con la reivindicación 1 son adecuados para utilizar como microbiocidas.
Código País	CH	
Inventor(es)	Stierli, Daniel; Walter, Harald	
Tipo	PATENTE DE INVENCION	
Clasificación	CIP (12): C07D	
Reivindica Prioridad	SI	
Nro. de Prioridad	10164293	
Fecha de Prioridad	20100528	
País Prioridad	EP	

Número de Publicación **10530**

Nombre de la Invención **PROFÁRMACOS DE NUCLEÓSIDOS 1'-CARBA SUSTITUIDOS PARA TRATAMIENTO ANTIVIRAL**

Número de Solicitud 2011000150
Fecha de Solicitud **27/05/2011**
Representante **Andrés Moreno Gutiérrez**
Solicitante(s) **GILEAD SCIENCES, INC.**
Código País **US**
Inventor(es) **Cho, Aesop; Kim, Choung U.; Ray, Adrian S.; Zhang, Lijun**
Tipo **PATENTE DE INVENCION**
Clasificación **CIP (12): A61K**
Reivindica Prioridad **SI**
Nro. de Prioridad **61/349597;
61/353351;
61/366041**
Fecha de Prioridad **20100528;
20100610;
20100720**
País Prioridad **US;
US;
US**

RESUMEN

Se proporcionan profármacos de nucleósidos fosfato de pirrolo[1,2-f][1,2,4]triazin-7-ilo en donde la posición 1' del azúcar del nucleósido está sustituida con CN. Los compuestos, las composiciones y los métodos provistos son eficaces para el tratamiento de infecciones de Hepatitis C.

Número de Publicación **10531**

Nombre de la Invención **DERIVADOS DE 3,4-DIHIIDROPIRROLO[1,2-A]PIRAZINA-2,8(1H)-DICARBOXAMIDA SU PREPARACIÓN Y SU APLICACIÓN EN TERAPÉUTICA**

Número de Solicitud 2011000160
Fecha de Solicitud **02/06/2011**
Representante **Andrés Moreno Gutiérrez**
Solicitante(s) **SANOFI**
Código País **FR**
Inventor(es) **Froissant Jacques; Puech Frédéric; Ravet Antoine; Cote Des Combes Sylvain; Gilbert Jean-Francois; Marguet Frank; Pacaud Christophe**
Tipo **PATENTE DE INVENCION**
Clasificación **CIP (12): A61P**
Reivindica Prioridad **SI**
Nro. de Prioridad **1054372**
Fecha de Prioridad **20100603**
País Prioridad **FR**

RESUMEN

Compuestos que responden a la fórmula general (I)

N
N
O
NH
X6
R7
R2
NH2
O
(I)

en la que R2 representa un grupo alquilo-C1-10, cicloalquilo-C3-10, cicloalquil-C3-7-alquilo-C1-6, alquilo-C1-6-cicloalquilo-C3-7, cicloalquil-C3-7-cicloalquilo-C3-7, alquiltio-C1-6-alquilo-C-1-10, alcoxi-C1-6-alquilo-C1-10, hidroxialquilo-C1-10, hidroxialquil-C1-6-cicloalquil-C3-7-alquilo-C1-6, hidroxialquilo-C3-10, fluoroalquilo-C1-10, fluorocicloalquilo-C3-10; un grupo heterocíclico sustituido opcionalmente; un grupo alquilo-C1-10 sustituido con un grupo heterocíclico sustituido opcionalmente; X6 representa un grupo elegido entre el átomo de hidrógeno, de flúor, de cloro o de bromo o un grupo alquilo-C1-6, cicloalquilo-C3-7, cicloalquil-C3-7-alquilo-C1-6, fluoroalquilo-C1-6 o ciano; y R7 representa un grupo arilo tal como fenilo o naftilo, sustituidos opcionalmente con uno o varios sustituyentes en el estado de base o de sal de adición a un ácido. Aplicación en terapéutica.

Número de Publicación **10532**

Nombre de la Invención **MÉTODO PARA LA PREPARACIÓN DE UNA COMPOSICIÓN FARMACÉUTICA QUE CONTIENE UN TRANSPORTADOR DE OXÍGENO TERMOESTABLE**

Número de Solicitud 2011000161
Fecha de Solicitud **03/06/2011**
Representante **RAMIRO MORENO BALDIVIESO**
Solicitante(s) **WONG, BING LOU; KWOK, SUI YI**
Código País **US; HK**
Inventor(es) **Wong, Bing Lou; Kwok, Sui Yi**
Tipo **PATENTE DE INVENCION**
Clasificación **CIP (12): A61K**
Reivindica Prioridad **SI**
Nro. de Prioridad **12/821,214;**
12/821,214;
12/957,430;
12/957,430
Fecha de Prioridad **20100623;**
20100623;
20101201;
20101201
País Prioridad **US;**
US;
US;
US

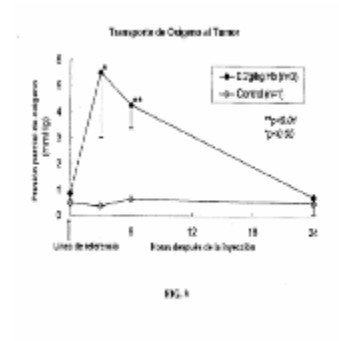
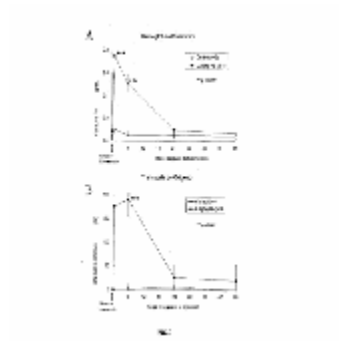
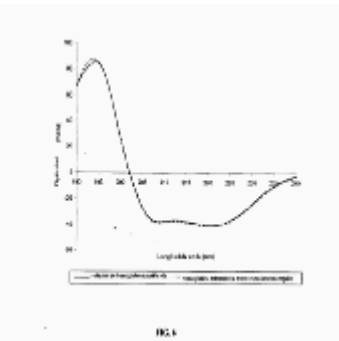
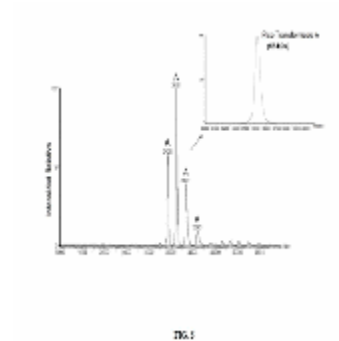
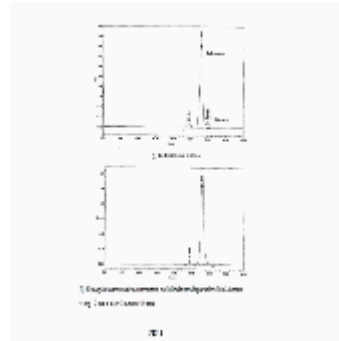
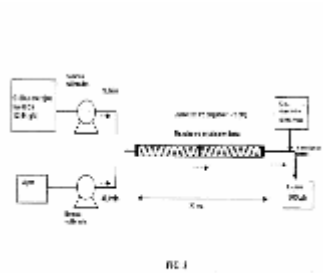

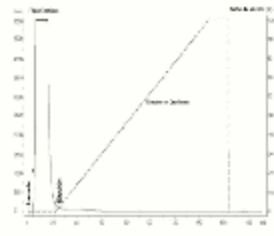
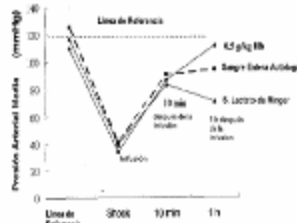
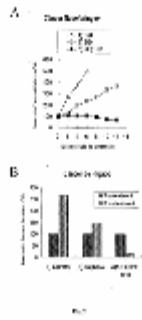

FIG. 1

FIG. 2

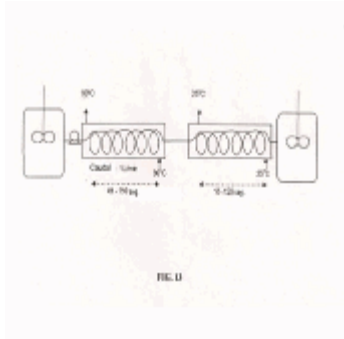

FIG. 4

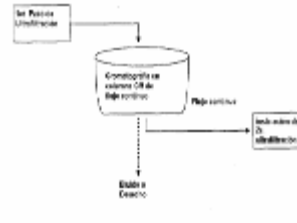

FIG. 5

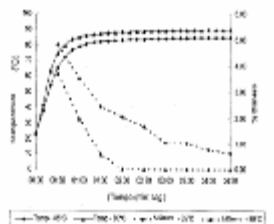

FIG. 6

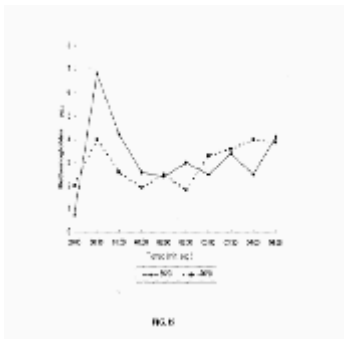

FIG. 7

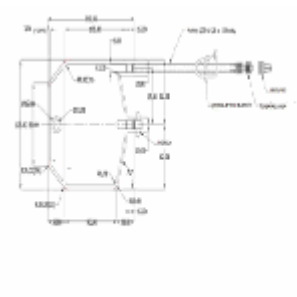

FIG. 8

RESUMEN

Se presenta una hemoglobina tetramérica entrecruzada no polimérica altamente purificada y termoestable adecuada para usar en mamíferos sin causar lesión renal ni vasoconstricción. Se lleva a cabo un paso de procesamiento térmico a alta temperatura y corto tiempo (HTST) para eliminar la forma dimérica nociva de hemoglobina, hemoglobina tetramérica no entrecruzada e impurezas proteínas en plasma con eficacia. La adición de N-acetil cisteína después del tratamiento térmico y, opcionalmente, antes del tratamiento térmico mantiene un bajo nivel de methemoglobina. La hemoglobina tetramérica entrecruzada termoestable puede mejorar y prolongar la oxigenación en tejido normal e hipóxico. En otro aspecto, el producto se utiliza en el tratamiento de diversos tipos de cáncer tales como leucemia, cáncer colorrectal, cáncer de pulmón, cáncer mamario, cáncer de hígado, carcinoma nasofaríngeo y cáncer esofágico. Otra aplicación es la preservación del corazón en situaciones en que hay una falta de abastecimiento de oxígeno in vivo, como por ejemplo en el trasplante cardiaco o el corazón privado de oxígeno.

Número de Publicación **10533**

Nombre de la Invención **INHIBIDORES DEL VIRUS DE LA HEPATITIS C**

Número de Solicitud 2011000170
Fecha de Solicitud **09/06/2011**
Representante **RAMIRO MORENO BALDIVIESO**
Solicitante(s) **GILEAD SCIENCES, INC.**
Código País **US**
Inventor(es) **Du, Zhimin; Kim, Choung U.;
Phillips, Barton W.; Sheng,
Xiaoning C.; Zonte, Catalin
Sebastian; Mish, Michael R.;
Pyun, Hyung Jung; Ji, Mingzhe;
Jin, Haolun; Wu, Qiaoyin; Cai.
Zhenhong R.**

RESUMEN

La presente invención solicitud incluye nuevos inhibidores de HCV, composiciones que contienen tales compuestos, métodos terapéuticos que incluyen la administración de tales compuestos.

Tipo **PATENTE DE INVENCION**

Clasificación **CIP (12): A61K**

Reivindica Prioridad **SI**

Nro. de Prioridad **61/353,113**

Fecha de Prioridad **20100609**

País Prioridad **US**

Número de Publicación **10534**

Nombre de la Invención **MÉTODOS PARA TRATAR EL VIRUS DE LA HEPATITIS C**

Número de Solicitud 2011000172
Fecha de Solicitud **10/06/2011**
Representante **RAMIRO MORENO BALDIVIESO**
Solicitante(s) **GILEAD SCIENCES, INC.**
Código País **US**
Inventor(es) **Oldach, David W.; Rousseau,
Franck; Delaney, William E.; Lee,
William A.**

RESUMEN

La presente invención se refiere a combinaciones de moléculas terapéuticas que resultan de utilidad para tratar la infección por el virus de la hepatitis C. La presente invención se refiere a métodos, usos, regímenes de dosificación y composiciones.

Tipo **PATENTE DE INVENCION**

Clasificación **CIP (12): A61K**

Reivindica Prioridad **SI**

Nro. de Prioridad **61/353,460;**

61/353,460

Fecha de Prioridad **20100610;**

20100610

País Prioridad **US;**

US

Número de Publicación **10535**

Nombre de la Invención **USO DE RANOLAZINA PARA EL TRATAMIENTO DE LA HIPERTENSIÓN PULMONAR**

Número de Solicitud 2011000175

Fecha de Solicitud **14/06/2011**

Representante **RAMIRO MORENO BALDIVIESO**

Solicitante(s) **GILEAD SCIENCES, INC.**

Código País **US**

Inventor(es) **Belardinelli, Luiz**

Tipo **PATENTE DE INVENCION**

Clasificación **CIP (9): A61K**

Reivindica Prioridad **SI**

Nro. de Prioridad **61/355,462;**

61/407,864

Fecha de Prioridad **20100616;**

20101028

País Prioridad **US;**
US

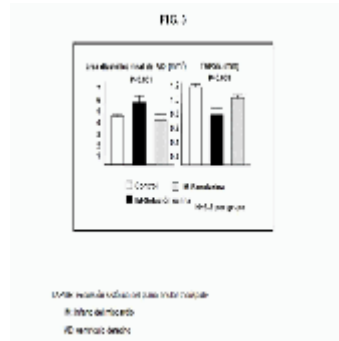
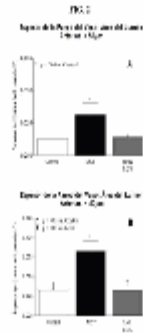
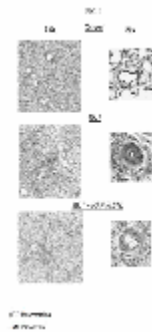

RESUMEN

La presente divulgación se refiere en general al tratamiento de pacientes que padecen hipertensión pulmonar, tal como hipertensión arterial pulmonar (HAP), o síntomas asociados con dicha enfermedad, administrando una cantidad terapéuticamente eficaz de ranolazina o una sal o sales de la misma al paciente.

Número de Publicación **10536**

Nombre de la Invención **PROCESO Y COMPOSICIÓN MICROBICIDA PARA USO EN AGRICULTURA**

Número de Solicitud 2011000178

Fecha de Solicitud **16/06/2011**

Representante **RAMIRO MORENO BALDIVESIO**

Solicitante(s) **AGRINOS AS**

Código País **NO**

Inventor(es) **López-Cervantes, Jaime; Rochin, Karl Reiner Fick**

Tipo **PATENTE DE INVENCION**

Clasificación **CIP (12): A01C**

Reivindica Prioridad **SI**

Nro. de Prioridad **61/355,447**

Fecha de Prioridad **20100616**

País Prioridad **US**

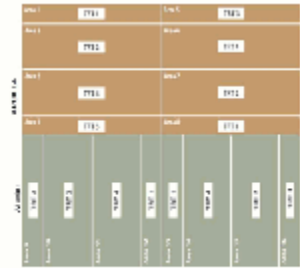

FIG. 1

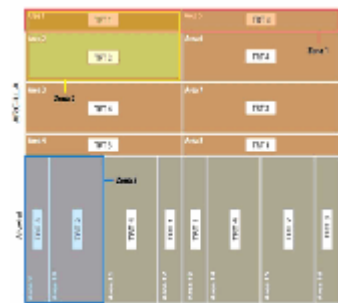

FIG. 2

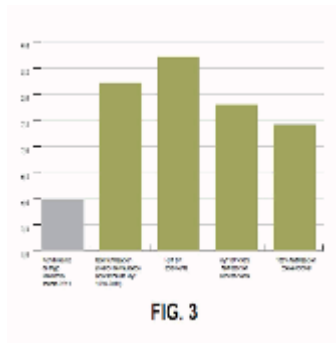

FIG. 3

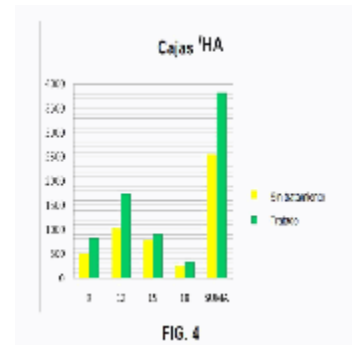

FIG. 4

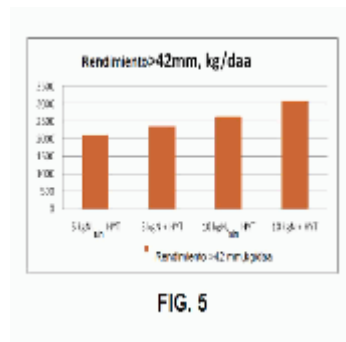

FIG. 5

RESUMEN

Se divulgan composiciones microbianas que comprenden al menos dos componentes. El primer componente comprende HYTa que es un grupo o "consorcio" de microbios que deriva de suelos fértiles y fuentes comerciales. El segundo componente comprende al menos uno de los siguientes: quitina, quitosán, glucosamina y aminoácidos. Los diversos microbios en HYTa son capaces de fijar nitrógeno, digerir proteínas y otros biopolímeros como ser quitina y quitosán, proveer protección contra patógenos de plantas y complementar la microflora del suelo. Asimismo, se divulgan procesos donde las composiciones microbianas anteriormente mencionadas son utilizadas para tratar suelo, semillas, plántulas y/o follaje de plantas solas o en combinación con quitina, quitosán, glucosamina y/o aminoácidos.

Número de Publicación **10537**

Nombre de la Invención **COMPUESTOS NOVEDOSOS**

Número de Solicitud 2011000186 **RESUMEN**
Fecha de Solicitud **24/06/2011** Compuestos de la fórmula general
Representante **RAMIRO MORENO BALDIVIESO** (!)
Solicitante(s) **SYNGENTA PARTICIPATIONS AG.** En la cual los sustituyentes son los definidos en la reivindicación 1, son útiles como fungicidas.
Código País **CH**
Inventor(es) **Trah, Stephan; Murphy Kessabi, Fiona.; Beaudegnies, Renaud; Lamberth, Clemens; Quaranta, Laura; Berthon, Guillaume**
Tipo **PATENTE DE INVENCION**
Clasificación **CIP (8): A01N**
Reivindica Prioridad **NO**

Número de Publicación **10538**

Nombre de la Invención **PYRAZOLO[1,5-A]PIRIMIDINAS PARA TRATAMIENTO ANTIVIRAL**

Número de Solicitud 2011000188 **RESUMEN**
Fecha de Solicitud **24/06/2011** La invención proporciona compuestos de la fórmula I o la fórmula II: Fórmula I Fórmula II o una de sus sales o ésteres farmacéuticamente aceptables, tal como se describe en la presente. Los compuestos y composiciones de ellos son de utilidad para tratar infecciones por virus Pneumovirinae. Los compuestos, composiciones y métodos provistos son articularmente útiles para el tratamiento de infecciones por el virus sincicial respiratorio humano.
Representante **RAMIRO MORENO BALDIVIESO**
Solicitante(s) **GILEAD SCIENCES, INC.**
Código País **US**
Inventor(es) **Boojamra, Constantine G.; Parrish, Jay P.; Eisenberg, Eugene J.; Hui, Hon Chung; Mackman, Richard L.; Bagaolu, Kerim; Sangi, Michael; Siegel, Dustin; Sperandio, David; Yang, Hai; Saunders, Oliver L.**
Tipo **PATENTE DE INVENCION**
Clasificación **CIP (12): A61K**
Reivindica Prioridad **SI**
Nro. de Prioridad **61/358,122**
Fecha de Prioridad **20100624**
País Prioridad **US**

Número de Publicación **10539**

Nombre de la Invención **NUEVOS DERIVADOS DE DIOXIMA ÉTER MICROBICIDAS**

Número de Solicitud 2011000193
Fecha de Solicitud **01/07/2011**
Representante **RAMIRO MORENO BALDIVIESO**
Solicitante(s) **SYNGENTA PARTICIPATIONS AG**
Código País **CH**
Inventor(es) **Stierli, Daniel; Bortolato, Andrea;
Zambach, Werner; Nebel, Kurt**
Tipo **PATENTE DE INVENCION**
Clasificación **CIP (9): A01N**
Reivindica Prioridad **SI**
Nro. de Prioridad **10168236;
10168236;
10171257;
10171257;
11150650;
11150650**
Fecha de Prioridad **20100702;
20100702;
20100729;
20100729;
20110111;
20110111**
País Prioridad **EP;
EP;
EP;
EP;
EP;
EP**

RESUMEN

La presente invención provee compuestos de la fórmula (I):
(I)
donde R1, A1, X, Y6, Y7, Y8, G1, G2, G3 y p se definen como en las reivindicaciones. La invención además provee intermediarios utilizados en la preparación de estos compuestos; composiciones que comprenden estos compuestos; y su uso en agricultura u horticultura para el control o la prevención de la infestación de plantas por microorganismos fitopatógenos, preferentemente, hongos.

Número de Publicación **10540**

Nombre de la Invención **COMPUESTOS TERAPÉUTICOS**

Número de Solicitud 2011000194
Fecha de Solicitud **01/07/2011**
Representante **RAMIRO MORENO BALDIVIESO**
Solicitante(s) **GILEAD SCIENCES, INC.**
Código País **US**
Inventor(es) **Halcomb, Randall L.; Mcfadden,
Ryan; Roethle, Paul A.; Vivian,
Randall W.; Babaoglu, Kerim;
James Taylor; Guo, Hongyan;
Mitchell, Michael L.; Trenkle,
James D.; Link, John O.; Xu,
Lianhong; Bjornson, Kyla;
Elizabeth Bacon; Paul Hvratin;
Hongtao Liu**
Tipo **PATENTE DE INVENCION**
Clasificación **CIP (12): C07D**
Reivindica Prioridad **SI**
Nro. de Prioridad **61/361,314;
61/361,314**
Fecha de Prioridad **20100702;
20100702**
País Prioridad **US;
US**

RESUMEN

La invención provee compuestos de la fórmula I:
I
o una de sus sales tal como se describe en la presente. La invención también proporciona composiciones farmacéuticas que comprenden un compuesto de la fórmula I, procesos para preparar los compuestos de la fórmula I, intermediarios de utilidad para preparar los compuestos de la fórmula I y métodos terapéuticos para tratar la proliferación del virus HIV, tratamiento del sida o retraso del inicio de los síntomas de sida o ARC en un mamífero usando los compuestos de la fórmula I.

Número de Publicación **10541**

Nombre de la Invención **COMPUESTOS TERAPÉUTICOS**

Número de Solicitud 2011000195
Fecha de Solicitud **01/07/2011**
Representante **RAMIRO MORENO BALDIVIESO**
Solicitante(s) **GILEAD SCIENCES, INC.**
Código País **US**
Inventor(es) **Xu, Lianhong; Bjornson, Kyla;
Halcomb, Randall L.; Guo,
Hongyan; Liu, Hongtao; Mitchell,
Michael L.; Sun, Jianyu; Link,
John O.; Vivian, Randall W.;
Babaoglu, Kerim**

Tipo **PATENTE DE INVENCION**

Clasificación **CIP (12): C07D**

Reivindica Prioridad **SI**

Nro. de Prioridad **61/361,335;
61/361,335**

Fecha de Prioridad **20100702;
20100702**

País Prioridad **US;
US**

RESUMEN

La invención proporciona compuestos de la fórmula I:
I
o sal del mismo descrita en la presente. La invención
además
proporciona composiciones farmacéuticas que comprenden
un compuesto de la fórmula I, procesos para la preparación
de compuestos de la fórmula I, productos intermedios útiles
para la preparación de compuestos de la fórmula I y
métodos terapéuticos para el tratamiento de la proliferación
del virus del HIV, tratamiento del SIDA o retrasar el
comienzo de síntoma de SIDA o ARC en un mamífero
utilizando los compuestos de la fórmula I.

Número de Publicación **10542**

Nombre de la Invención **NUEVOS DERIVADOS MICROBICIDAS DE ÉTERES DE DIOXIMAS**

Número de Solicitud 2011000250
Fecha de Solicitud **28/07/2011**
Representante **RAMIRO MORENO BALDIVIESO**
Solicitante(s) **SYNGENTA PARTICIPATIONS AG.**
Código País **CH**
Inventor(es) **Nebel, Kurt; Stierli, Daniel;
Zambach, Werner; Bortolato,
Andrea**

Tipo **PATENTE DE INVENCION**

Clasificación **CIP (12): C07D**

Reivindica Prioridad **SI**

Nro. de Prioridad **10171257.8**

Fecha de Prioridad **20100729**

País Prioridad **EP**

RESUMEN

La presente invención proporciona compuestos de fórmula
(I)
donde G1, G2, G3, G4, G5, G6, Y1, Y2, Y3, Y4, Y5 e Y6 y p
y q son como ha quedado definido en las reivindicaciones.
La invención se refiere además a composiciones que
comprenden estos compuestos y a su uso en agricultura u
horticultura para controlar o prevenir la infestación de
plantas provocada por microorganismos fitopatógenos,
especialmente hongos.

Número de Publicación **10543**

Nombre de la Invención **PROCESO PARA LA PREPARACIÓN DE DICLOROFULVENO**

Número de Solicitud 2011000264

Fecha de Solicitud **24/08/2011**

Representante **RAMIRO MORENO BALDIVIESO**

Solicitante(s) **SYNGENTA PARTICIPATIONS AG; SYNGENTA LIMITED**

Código País **CH; GB**

Inventor(es) **Faber, Dominik; Shaw, Andrew Charles; Hodges, George Robert; Robinson, Alan James**

Tipo **PATENTE DE INVENCION**

Clasificación **CIP (12): C07C**

Reivindica Prioridad **SI**

Nro. de Prioridad **10173992.8**

Fecha de Prioridad **20100825**

País Prioridad **EP**

Figura 1

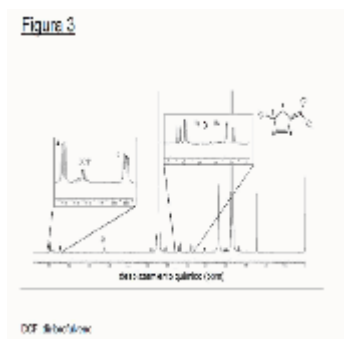
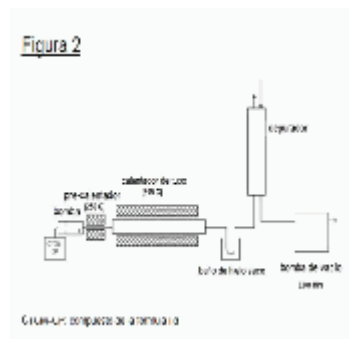
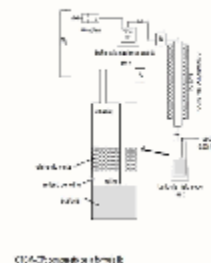

RESUMEN

La invención se refiere a un proceso para la preparación de la fórmula I (I), cuyo proceso comprende someter a pirólisis un compuesto de la fórmula II (II), en donde X es cloro o bromo, y a compuestos que se pueden utilizar como compuestos intermedios para la elaboración del compuesto de la fórmula I y a la preparación de dichos compuestos intermedios.

Número de Publicación **10544**

Nombre de la Invención **EVENTO 1606 DE AAD-12 Y LÍNEAS DE SOJA TRANSGÉNICA RELACIONADAS**

Número de Solicitud 2011000276

Fecha de Solicitud **08/09/2011**

Representante **RAMIRO MORENO BALDIVIESO**

Solicitante(s) **DOW AGROSCIENCES LLC**

Código País **US**

Inventor(es) **Bai, Yonghe; Cui, Yunxing; Hoffman, Thomas; Zhou, Ning; Giles, Gregory James; Wright, Terry; Parkhurst, Dawn; Colon, Julissa**

Tipo **PATENTE DE INVENCION**

Clasificación **CIP (12): A01H**

Reivindica Prioridad **SI**

Nro. de Prioridad **61/380,957**

Fecha de Prioridad **20100908**

País Prioridad **US**

RESUMEN

Esta invención se relaciona con el evento de soja pDAB4472-1606 (Evento 1606). Esta invención incluye un novedoso evento de transformación de aad-12 en plantas de soja que comprenden una secuencia de polinucleótidos de acuerdo con lo descrito en la presente, insertada en un sitio específico dentro del genoma de una célula de soja. Esta invención se relaciona asimismo, en parte, con el mejoramiento genético de plantas y con plantas tolerantes a los herbicidas. En algunas realizaciones, dicho evento / secuencia de polinucleótidos puede estar "apilado" con otros rasgos, incluyendo por ejemplo, otro gen o genes de tolerancia a los herbicidas y/o proteínas inhibidoras de insectos.

Número de Publicación **10545**

Nombre de la Invención **ANÁLOGOS DE CARBA-NUCLEÓSIDOS 2'-FLÚOR SUSTITUIDOS PARA TRATAMIENTO ANTIVIRAL Y USO DE LOS MISMOS EN LA PREPARACIÓN DE MEDICAMENTOS**

Número de Solicitud 2011000279
Fecha de Solicitud **12/09/2011**
Representante **RAMIRO MORENO BALDIVIESO**
Solicitante(s) **GILEAD SCIENCES, INC.**
Código País **US**
Inventor(es) **Lew, Willard; Clarke, Michael O
Neil Hanrahan; Kim, Choung U.**
Tipo **PATENTE DE INVENCION**
Clasificación **CIP (12): A61K**
Reivindica Prioridad **SI**
Nro. de Prioridad **61/382,145**
Fecha de Prioridad **20100913**
País Prioridad **US**

RESUMEN

Uso de ribósidos fosfatos de ribósidos y profármacos de ellos, de la Fórmula I:
donde R2 es halógeno; para preparar medicamentos para el tratamiento de las infecciones por virus Orthomyxovirida. Los compuestos y las composiciones proporcionados son particularmente útiles para el tratamiento de las infecciones por el virus de la influenza en seres humanos.

Número de Publicación **10546**

Nombre de la Invención **COMPOSICIONES FUNGICIDAS**

Número de Solicitud 2011000308
Fecha de Solicitud **30/09/2011**
Representante **RAMIRO MORENO BALDIVIESO**
Solicitante(s) **SYNGENTA PARTICIPATIONS AG**
Código País **CH**
Inventor(es) **Stierli, Daniel; Walter, Harald**
Tipo **PATENTE DE INVENCION**
Clasificación **CIP (9): A01N**
Reivindica Prioridad **SI**
Nro. de Prioridad **10185310.9;
10185310.9;
10189918.5;
10189918.5**
Fecha de Prioridad **20101001;
20101001;
20101104;
20101104**
País Prioridad **EP;
EP;
EP;
EP**

RESUMEN

Un método de control de enfermedades fitopatógenas en plantas útiles o en el material de propagación de las mismas, que comprende aplicar a las plantas útiles, al lugar donde están las mismas o al material de propagación de las mismas, una combinación de componentes (A) y (B) en una cantidad sinérgicamente eficaz, donde el componente (A) es un compuesto de fórmula I
(I),
donde
R es hidrógeno o metoxi;
Q es
(Q2);
R1 es hidrógeno, halógeno o alquilo C1-C6; R2 es hidrógeno, halógeno, alquilo C1-C6, alqueno C2-C6, alquino C3-C6,
cicloalquilo C3-C6-alquino C3-C6, halofenoxi, halofenil-alquino C3-C6, C(alquilo C1-C4)=NO-alquilo C1-C4, haloalquilo C1-C6, haloalcoxi C1-C6, haloalqueno C2-C6, o haloalquenoiloxi C2-C6;
R3 es hidrógeno, halógeno, alquilo C1-C6; R4, R5 y R6, independientemente uno del otro, son hidrógeno, halógeno o -^o-
R7; con la condición de que por lo menos uno de R4, R5 y R6 sea diferente de hidrógeno; R7 es hidrógeno, alquilo C1-C6, haloalquilo C1-C6 o alcoalquilo C1-C4; y R8 es hidrógeno o metoxi; y sales/ isómeros/ isómeros estructurales/ estereoisómeros/ diastereoisómeros/ enantiómeros/ tautómeros y N-óxidos agroquímicamente aceptables de dichos compuestos; y el componente (B) es un compuesto seleccionado de compuestos conocidos por su actividad fungicida y/o insecticida, es particularmente eficaz en el control o prevención de enfermedades fúngicas vegetales útiles.

Número de Publicación **10547**

Nombre de la Invención

COMPOSICIÓN HERBICIDA

Número de Solicitud 2011000322
Fecha de Solicitud **20/10/2011**
Representante **RAMIRO MORENO BALDIVIESO**
Solicitante(s) **ISHIHARA SANGYO KAISHA LTD.**
Código País **JP**
Inventor(es) **Satake, Yoshikazu; Kikugawa, Hiroshi**
Tipo **PATENTE DE INVENCION**
Clasificación **CIP (12): A01N**
Reivindica Prioridad **SI**
Nro. de Prioridad **2010-237558**
Fecha de Prioridad **20101022**
País Prioridad **JP**

RESUMEN

Se han desarrollado y utilizado muchas composiciones herbicidas pero existen diversos tipos de malezas a controlar, y su desarrollo dura un período de tiempo prolongado. Por consiguiente, se ha deseado desarrollar una composición herbicida que tiene un espectro herbicida más amplio y que tiene una actividad herbicida muy activa y de larga duración. La presente invención proporciona una composición herbicida, la cual comprende como principios activos (a) por lo menos un compuesto herbicida seleccionado entre el grupo integrado por un compuesto de benzoilpirazol representado por la fórmula (I): (donde cada uno de R1, R2, R3, R4 y R6 es alquilo, y R5 es alcoxialcoxi), sulcotriona y topamezona, y (b) amicarbazona.

Número de Publicación **10548**

Nombre de la Invención

COMBINACIONES PESTICIDAS

Número de Solicitud 2011000329
Fecha de Solicitud **31/10/2011**
Representante **RAMIRO MORENO BALDIVIESO**
Solicitante(s) **SYNGENTA PARTICIPATIONS AG.**
Código País **CH**
Inventor(es) **Grimm, Christoph; Schade, Michael; Zoschke, Andreas; Reber, Beat**
Tipo **PATENTE DE INVENCION**
Clasificación **CIP (12): A01N**
Reivindica Prioridad **SI**
Nro. de Prioridad **EP 10189664.5**
Fecha de Prioridad **20101102**
País Prioridad **EP**

RESUMEN

La presente invención se refiere al uso en la agricultura de una composición que comprende un insecticida neonicotinoide y un protector contra herbicidas metabólico. La composición es de uso particular en el tratamiento de material de propagación de planta, más específicamente semillas, y mejora las características de crecimiento de una planta. La invención abarca las composiciones per se, así como también métodos para su uso para el control y/o la prevención de daños indeseados en las plantas provocados por herbicidas, en especial en el campo de la agricultura.

Número de Publicación **10549**

Nombre de la Invención

NUEVOS MICROBICIDAS

Número de Solicitud 2011000337
Fecha de Solicitud **10/11/2011**
Representante **MORENO BALDIVIESO RAMIRO**
Solicitante(s) **SYNGENTA PARTICIPATIONS AG.**
Código País **CH**
Inventor(es) **TRAH, Stephan; ZAMBACH, Werner; STIERLI, Daniel; NEBEL, Kurt; BORTOLATO, Andrea**
Tipo **PATENTE DE INVENCION**
Clasificación **CIP (12): C07D**
Reivindica Prioridad **SI**
Nro. de Prioridad **10190968.7**
Fecha de Prioridad **20101112**
País Prioridad **EP**

RESUMEN

La presente invención proporciona compuestos de fórmula (I) (I) donde A1, A2, R1, D1, D2, Y3 y X son como se definen en las reivindicaciones. La invención también se refiere a composiciones que comprenden estos compuestos y a su uso en agricultura u horticultura para controlar o prevenir la infestación de plantas mediante microorganismos fitopatogénicos, preferiblemente hongos.

Número de Publicación **10550**

Nombre de la Invención **PROCEDIMIENTO PARA OBTENER UN PRODUCTO SOLIDO FERTILIZANTE Y BIOCOMBUSTIBLE A PARTIR DE VINAZAS DE CAÑA DE AZUCAR Y PRODUCTO SOLIDO FERTILIZANTE Y BIOCOMBUSTIBLE OBTENIDO MEDIANTE DICHO PROCEDIMIENTO**

Número de Solicitud 2011000374
Fecha de Solicitud **18/11/2011**
Representante **MEJIA M. JOSE LUIS**
Solicitante(s) **HPD PROCESS ENGINEERING S.A.**
Código País **ES**
Inventor(es) **IGNACIO MARTINEZ GARMENDIA**
Tipo **PATENTE DE INVENCION**
Clasificación **CIP (12): C05F**
Reivindica Prioridad **SI**
Nro. de Prioridad **PCT/ES2010/O70757**
Fecha de Prioridad **20101122**
País Prioridad **EP**

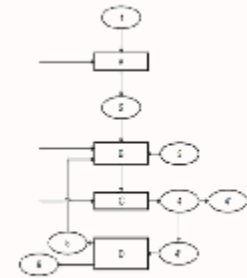

FIG. 1

RESUMEN

Procedimiento para obtener un producto sólido fertilizante y biocombustible a partir de vinazas de caña de azúcar y producto sólido fertilizante y biocombustible obtenido mediante dicho procedimiento, que permite un óptimo aprovechamiento de recursos y una elevada eficiencia energética de todo el procedimiento, además de una solución a la gestión de residuos que suponen la vinaza, comprendiendo una etapa A que consiste en concentrar vinaza líquida (1) hasta obtener vinaza concentrada (2) con un porcentaje de sólido de al menos el 50%, una etapa B que consiste en mezclar la vinaza concentrada (2) con compuestos vegetales (3), y una etapa C que consiste en granular la mezcla obtenida en la etapa B hasta obtener un producto sólido (4) granulado que puede ser utilizado como fertilizante (4') y como biocombustible (4'').

Número de Publicación **10551**

Nombre de la Invención **CONJUGADOS POLIMERICOS DE PRINCIPIOS ACTIVOS, SUS PROCEDIMIENTOS DE PREPARACION Y SUS INTERMEDIOS POLIMERICOS**

Número de Solicitud 2011000376
Fecha de Solicitud **18/11/2011**
Representante **MORENO GUTIERREZ ANDRES**
Solicitante(s) **SANOFI; CENTRE NATIONAL DE LA RECHERCHE SCIENTIFIQUE (C.N.R.S.); UNIVERSITE PAUL SABATIER TOULOUSE III**
Código País **FR; FR; FR**
Inventor(es) **AMGOUNE Abderrhamane; BAZILE DIDIER; DIDIER ERIC; LAKKIREDDY Harivardhan Reddy; VEILLARD Michel; GRECO Stephanie; SABLE Serge; BENSAID FETHI; BOURISSOU Didier**
Tipo **PATENTE DE INVENCION**
Clasificación **CIP (12): A61K**
Reivindica Prioridad **SI**
Nro. de Prioridad **10 59561;**
10 59561
Fecha de Prioridad **20101119;**
20101119
País Prioridad **FR;**
FR

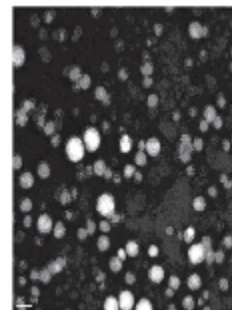

FIG.1

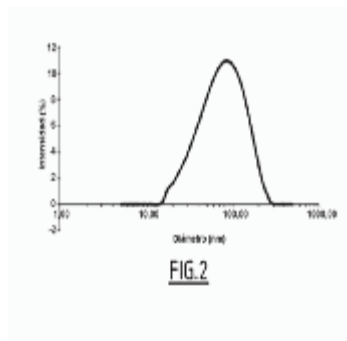

FIG.2

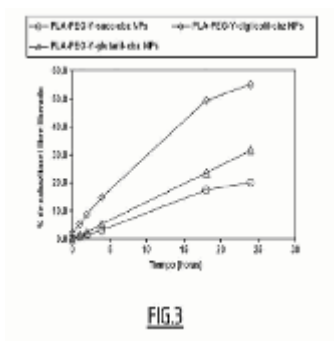

FIG.3

RESUMEN

La presente invención se refiere a nuevos conjugados de principios activos injertados a un polímero, a las nanopartículas que los comprenden, a su preparación y a sus intermedios poliméricos.

Número de Publicación **10552**

Nombre de la Invención

COMPUESTOS INSECTICIDAS

Número de Solicitud 2011000377
Fecha de Solicitud **18/11/2011**
Representante **MORENO GUTIERREZ ANDRES**
Solicitante(s) **SYNGENTA PARTICIPATIONS AG.**
Código País **CH**
Inventor(es) **HUETER, Ottmar Franz; JUNG, Pierre Joseph Marcel; RENOLD, Peter**

Tipo **PATENTE DE INVENCION**
Clasificación **CIP (12): C07D**
Reivindica Prioridad **SI**
Nro. de Prioridad **10192218.5;**
10193231.7
Fecha de Prioridad **20101123;**
20101201
País Prioridad **EP;**
EP

RESUMEN

Novedosos compuestos heteroaromáticos de fórmula (I):
(I)
en donde A1, A2, A3, A4, R1, R2, G1, G2, Q1 y Q2 son tal como se definen en la reivindicación 1; o sales o N-óxidos de los mismos.
Además, la presente invención se refiere a procesos para preparar compuestos de fórmula (I), a composiciones insecticidas, acaricidas, molusquicidas y nematocidas que los comprenden y a métodos de utilización de los mismos para combatir y controlar plagas de insectos, ácaros, moluscos y nemátodos.

Número de Publicación **10553**

Nombre de la Invención

COMPOSICION HERBICIDA

Número de Solicitud 2011000383
Fecha de Solicitud **24/11/2011**
Representante **MORENO BALDIVIESO RAMIRO**
Solicitante(s) **ISHIHARA SANGYO KAISHA LTD.**
Código País **JP**
Inventor(es) **YAMADA, Ryu; TERADA, Takashi; KIKUGAWA, Hiroshi; OKAMOTO, Hiroyuki**

Tipo **PATENTE DE INVENCION**
Clasificación **CIP (12): A01N**
Reivindica Prioridad **SI**
Nro. de Prioridad **2010-263748**
Fecha de Prioridad **20101126**
País Prioridad **JP**

RESUMEN

En la actualidad, se han desarrollado y se utilizan diversas composiciones herbicidas, pero no necesariamente son suficientes para controlar las plantas no deseadas, tales como malezas a controlar, y se desea contar con una composición herbicida altamente activa.
Una composición herbicida que comprende 1-(4,6-dimetoxipirimidin-2-il)-3-(3-trifluorometil-2-piridilsulfonil)urea o su sal y 2-(4,6-dimetoxipirimidin-2-ilcarbamoilsulfamoil)-N,N-dimetilnicotinamida o su sal, y un método para controlar plantas no deseadas que utilizan dicha composición.

Número de Publicación **10554**

Nombre de la Invención **SENSOR DE PATOGENOS**

Número de Solicitud 2011000398

Fecha de Solicitud **02/12/2011**

Representante **MORENO BALDIVIESO RAMIRO**

Solicitante(s) **SYNGENTA LIMITED**

Código País **GB**

Inventor(es) **GRIEVE, Bruce Donaldson; PERFECT, Sarah; ROBINSON, Thomas Horsley; WEISS, Shophie**
PATENTE DE INVENCION

Tipo

Clasificación **CIP (12): C12Q**

Reivindica Prioridad **SI**

Nro. de Prioridad **1020619.1**

Fecha de Prioridad **20101206**

País Prioridad **GB**



Figura 1



Figura 2

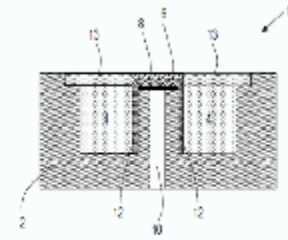

Figura 3

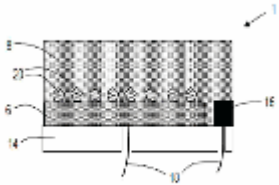

Figura 4

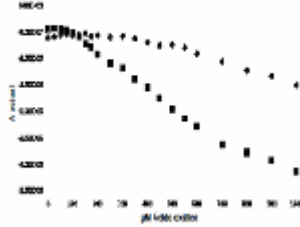

Figura 5

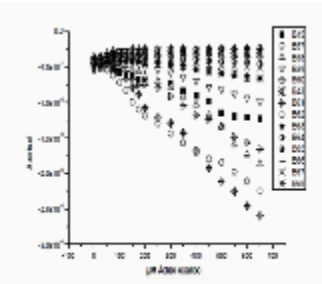

Figura 6

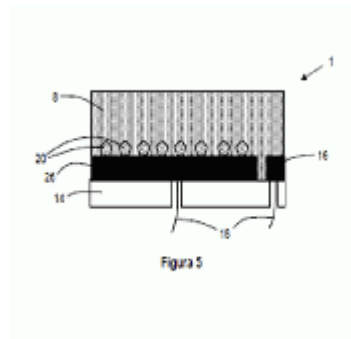

Figura 7

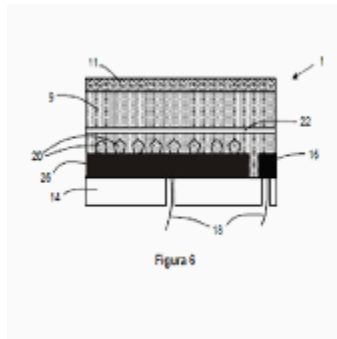

Figura 8

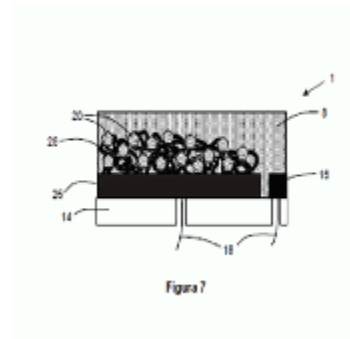

Figura 9

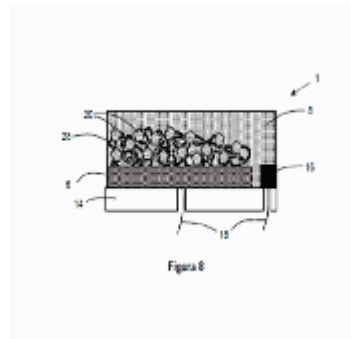

Figura 10

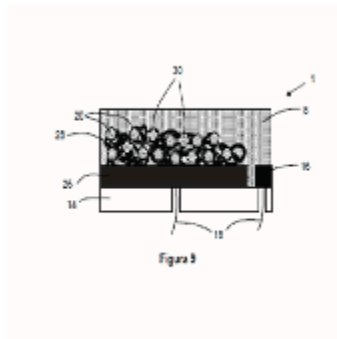

RESUMEN

Un sensor de patógenos que comprende un medio de cultivo sobre el cual y/o dentro del cual puede crecer un patógeno, conteniendo el medio de cultivo nutrientes que facilitan el crecimiento del patógeno, donde el sensor de patógenos comprende además un aparato de detección electrónica configurado para detectar un cambio electroquímico mediado por el patógeno.

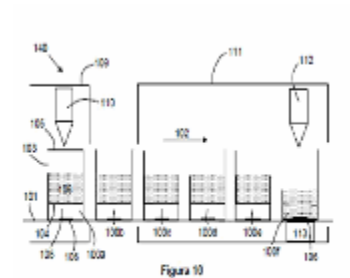
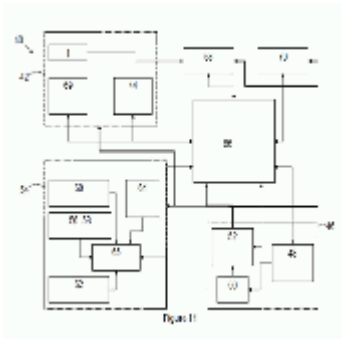
Número de Publicación **10555**

METODOS PARA TRATAR HCV

Número de Solicitud 2011000417
 Fecha de Solicitud **12/12/2011**
 Representante **MORENO BALDIVIESO RAMIRO**
 Solicitante(s) **GILEAD SCIENCES, INC**
 Código País **US**
 Inventor(es) **DELANEY, William E.; LINK, John O.; OLDACH, David W.; RAY, Adrian S.; WATKINS, William J.; YANG, Cheng Yong; ZHONG, Weidong; MO, Hongmei**
 Tipo **PATENTE DE INVENCION**
 Clasificación **CIP (9): A61K**
 Reivindica Prioridad **SI**
 Nro. de Prioridad **61/425,194; 61/425,194; 61/495,841; 61/495,841**
 Fecha de Prioridad **20101220; 20101220; 20110610; 20110610**
 País Prioridad **US; US; US; US**

RESUMEN

La presente invención se refiere a combinaciones de moléculas terapéuticas de utilidad para tratar infección por virus de hepatitis C virus. La presente invención se refiere a métodos, usos, regímenes posológicos y composiciones.

Número de Publicación **10556**

Nombre de la Invención **COMPUESTOS REGULADORES DEL CRECIMIENTO DE PLANTAS**

Número de Solicitud 2011000419
Fecha de Solicitud **13/12/2011**
Representante **MORENO BALDIVIESO RAMIRO**
Solicitante(s) **SYNGENTA PARTICIPATIONS AG.**
Código País **CH**
Inventor(es) **LACHIA, Mathilde Denise; DE
MESMAEKER, Alain; WOLF,
Hanno Christian; JUNG, Pierre
Joseph Marcel**

RESUMEN

La presente invención se refiere a nuevos derivados de estrigolactamas, los procesos e intermediarios para su preparación, las composiciones reguladoras del crecimiento de plantas que los comprenden y sus métodos de uso para controlar el crecimiento de plantas y/o promover la germinación de semillas.

Tipo **PATENTE DE INVENCION**

Clasificación **CIP (12): C07D**

Reivindica Prioridad **SI**

Nro. de Prioridad **1021224.9;
1021224.9;
1113516.7;
1113516.7**

Fecha de Prioridad **20101214;
20101214;
20110804;
20110804**

País Prioridad **GB;
GB;
GB;
GB**

Número de Publicación **10557**

Nombre de la Invención **COMPUESTOS INSECTICIDAS**

Número de Solicitud 2011000423
Fecha de Solicitud **15/12/2011**
Representante **MORENO BALDIVIESO RAMIRO**
Solicitante(s) **SYNGENTA PARTICIPATIONS AG.**
Código País **CH**
Inventor(es) **PITTERNA, Thomas; JUNG, Pierre
Joseph Marcel; HUETER, Ottmar
Franz; RENOLD, Peter**

RESUMEN

La presente invención se refiere a nuevos derivados de triazol de fórmula (I) que presentan actividad insecticida, a procesos e intermediarios para su preparación, a composiciones insecticidas, acaricidas, nematocidas o molusquicidas que los comprenden y a métodos para su uso para combatir y controlar plagas de insectos, ácaros, nemátodos o moluscos.

(I)
donde A1, A2, A3, A4, R1, G1, Q1 y Q2 son tal como se definen en la reivindicación 1; o sus sales o N-óxidos.

Tipo **PATENTE DE INVENCION**

Clasificación **CIP (12): C07D**

Reivindica Prioridad **SI**

Nro. de Prioridad **10195762;
10195918;
11179992**
Fecha de Prioridad **20101217;
20101220;
20110905**

País Prioridad **EP;
EP;
EP**

Número de Publicación **10558**

Nombre de la Invención **INHIBICIÓN DE LA IL17 Y DEL IFN-GAMMA PARA EL TRATAMIENTO DE LAS INFLAMACIONES AUTOINMUNES**

Número de Solicitud 2012000022 **RESUMEN**
Fecha de Solicitud **30/01/2012** fórmula (I)
Representante **ALVARO F. SILES MARTIN** Compuestos de la formula general (I) y sales o solvatos farmacéuticamente aceptables de éstos que pueden usarse como agentes antiinflamatorios e inmunomoduladores.
Solicitante(s) **4SC DISCOVERY GmbH**
Código País **DE**
Inventor(es) **Dr. Johann Leban; Dr. Stefan Tasler; Dr. Roland Baumgartner; Dr. Wael Saeb; Dr. Carine Chevrier**
Tipo **PATENTE DE INVENCION**
Clasificación **CIP (9): A61K**
Reivindica Prioridad **SI**
Nro. de Prioridad **11152515.0;**
11152515.0;
61/437,061;
61/437,061
Fecha de Prioridad **20110128;**
20110128;
20110128;
20110128
País Prioridad **EP;**
EP;
US;
US

Número de Publicación **10559**

Nombre de la Invención **INHIBICIÓN DE LA IL17 Y DEL IFN-GAMMA PARA EL TRATAMIENTO DE LAS INFLAMACIONES AUTOINMUNES**

Número de Solicitud 2012000023 **RESUMEN**
Fecha de Solicitud **30/01/2012** fórmula (I)
Representante **ALVARO F. SILES MARTIN** Compuestos de la formula general (I) y sales o solvatos farmacéuticamente aceptables de éstos que pueden usarse como agentes antiinflamatorios e inmunomoduladores.
Solicitante(s) **4SC DISCOVERY GmbH.**
Código País **DE**
Inventor(es) **Dr. Stefan Tasler; Dr. Carine Chevrier; Dr. Johann Leban; Dr. Wael Saeb**
Tipo **PATENTE DE INVENCION**
Clasificación **CIP (12): A61K**
Reivindica Prioridad **SI**
Nro. de Prioridad **11152512.7;**
61/437,080
Fecha de Prioridad **20110128;**
20110128
País Prioridad **EP;**
US

Número de Publicación **10560**

Nombre de la Invención **COMBINACIÓN ANTITUMORAL QUE COMPRENDE CABAZITAXEL Y CISPLATINO**

Número de Solicitud 2012000056

Fecha de Solicitud **24/02/2012**

Representante **RAMIRO MORENO BALDIVIESO**

Solicitante(s) **AVENTIS PHARMA S.A.**

Código País **FR**

Inventor(es) **Bissery Marie-Christine; Dedieu
Jean-Francois; Khan Akbar;
Vrignaud Patricia**

Tipo **PATENTE DE INVENCION**

Clasificación **CIP (12): A61K**

Reivindica Prioridad **SI**

Nro. de Prioridad **11305204.7;
11305204.7;
12305109.6;
12305109.6**

Fecha de Prioridad **20110225;
20110225;
20120127;
20120127**

País Prioridad **EP;
EP;
EP;
EP**

RESUMEN

La presente invención se refiere a una combinación que comprende cabazitaxel y cisplatino. La presente invención también se refiere a una composición farmacéutica que contiene dicha combinación y a un kit farmacéutico que comprende: (i) una primera formulación galénica que comprende cabazitaxel; y (ii) una segunda formulación galénica que comprende cisplatino. La invención también se refiere al uso de esta combinación y/o composición farmacéutica y/o kit farmacéutico en el tratamiento de enfermedades neoplásicas, más particularmente en el tratamiento del cáncer.

Número de Publicación **10561**

Nombre de la Invención **INHIBIDORES NOVEDOSOS DE QUINASAS**

Número de Solicitud 2012000063

Fecha de Solicitud **02/03/2012**

Representante **ROSSIO ROJAS SANDOVAL**

Solicitante(s) **NOVARTIS AG**

Código País **CH**

Inventor(es) **Lifeng Wan; Matthew Burger; Gisele Nishiguchi; Timothy D. Machajewski; Alice Rico; Robert Lowell Simmons; Aaron R. Smith; Victoriano Tamez, Jr.; Huw Tanner**

Tipo **PATENTE DE INVENCION**

Clasificación **CIP (12): C07D**

Reivindica Prioridad **SI**

Nro. de Prioridad **61/449.229;**
61/449.229;
61/480.015;
61/480.015

Fecha de Prioridad **20110304;**
20110304;
20110428;
20110428

País Prioridad **US;**
US;
US;
US

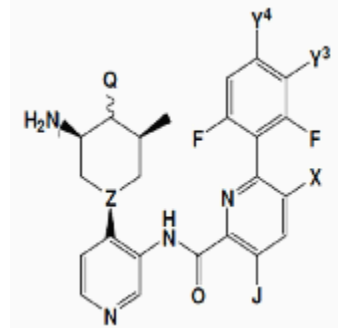

RESUMEN

La presente invención proporciona compuestos de la Fórmula I: y compuestos relacionados como se describe adicionalmente en la presente, y composiciones farmacéuticas que comprenden estos compuestos. La invención proporciona además métodos para utilizar estos compuestos y composiciones para el tratamiento de trastornos asociados con niveles no deseados de la actividad de la PIM quinasa, incluyendo cánceres y trastornos autoinmunes.

Número de Publicación **10562**

Nombre de la Invención **COMPUESTOS DE CICLOHEXILO TETRASUSTITUIDO COMO INHIBIDORES DE QUINASAS**

Número de Solicitud 2012000064

Fecha de Solicitud **02/03/2012**

Representante **ROSSIO ROJAS SANDOVAL**

Solicitante(s) **NOVARTIS AG**

Código País **CH**

Inventor(es) **Gisele Nishiguchi; Aaron R. Smith; Victoriano Tamez, Jr.; Robert Lowell Simmons; Matthew Burger; Yu Ding; Wooseok Han; Alice Rico; Huw Tanner; Lifeng Wan**
PATENTE DE INVENCION

Tipo

Clasificación **CIP (12): C07D**

Reivindica Prioridad **SI**

Nro. de Prioridad **61/449.222;**
61/449.222;
61/479.996;
61/479.996

Fecha de Prioridad **20110304;**
20110304;
20110428;
20110428

País Prioridad **US;**
US;
US;
US

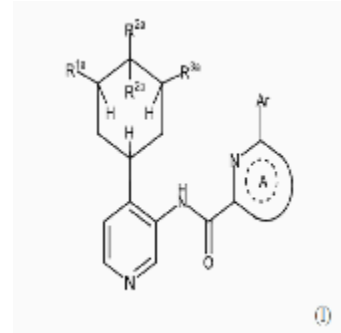

RESUMEN

La presente invención proporciona un compuesto de fórmula (I):

(I)

como se describe adicionalmente en este documento, y las sales farmacéuticamente aceptables, enantiómeros, rotámeros, tautómeros, o racematos de los mismos. También se proporcionan métodos para tratar una enfermedad o condición mediada por la PIM quinasa utilizando los compuestos de la Fórmula I, y composiciones farmacéuticas que comprenden dichos compuestos.

Número de Publicación **10563**

Nombre de la Invención **SEPARADOR DE FLUJO CICLÓNICO**

Número de Solicitud 2012000066
Fecha de Solicitud **06/03/2012**
Representante **RAMIRO MORENO BALDIVIESO**
Solicitante(s) **TOTAL SA**
Código País **FR**
Inventor(es) **Marty Jacques; Lecoffre Yves; Maj Guillaume**
Tipo **PATENTE DE INVENCION**
Clasificación **CIP (12): B01D**
Reivindica Prioridad **SI**
Nro. de Prioridad **11 51854**
Fecha de Prioridad **20110307**
País Prioridad **FR**

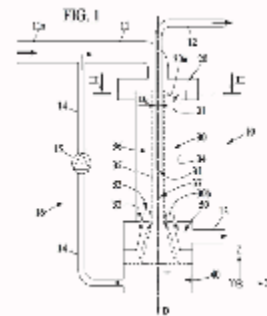

RESUMEN

Separador de una mezcla de líquido y de gas, que comprende un dispositivo de inyección (20), una cámara de separación (30) que tiene una superficie interna sensiblemente cilíndrica y que se extiende según un eje vertical, y una cámara de control (40). La mezcla es separada en la cámara de separación en gas y en líquido, con una superficie interfacial sensiblemente cilíndrica. La cámara de separación (30) comprende una primera salida axial para extraer el gas, una segunda salida para extraer el líquido y una tercera salida axial en comunicación con la cámara de control. La superficie interfacial tiene, en condiciones normales de funcionamiento, un diámetro comprendido entre el diámetro de la primera salida y el diámetro de la tercera salida. La cámara de control (40) está unida al dispositivo de inyección por un circuito de retorno (16).

Número de Publicación **10564**

Nombre de la Invención **ESTABILIZACIÓN DE TENSIOACTIVOS CONTRA EL ATAQUE OXIDATIVO**

Número de Solicitud 2012000072
Fecha de Solicitud **09/03/2012**
Representante **RAMIRO MORENO BALDIVIESO**
Solicitante(s) **AKZO NOBEL CHEMICALS INTERNATIONAL B.V.**
Código País **NL**
Inventor(es) **Lovetro, David C.; Bonislawski, David J.; Schneidewind, Lauren**
Tipo **PATENTE DE INVENCION**
Clasificación **CIP (12): C11D**
Reivindica Prioridad **SI**
Nro. de Prioridad **61/451,829**
Fecha de Prioridad **20110311**
País Prioridad **US**

RESUMEN

La presente invención está dirigida a las soluciones que contienen surfactantes estables, estabilizados o protegidos contra el ataque oxidativo, y que a su vez contienen un componente antioxidante anfífilo.

Número de Publicación **10565**

Nombre de la Invención **TERAPIAS COMBINADAS PARA MALIGNIDADES HEMATOLÓGICAS**

Número de Solicitud 2012000074
Fecha de Solicitud **12/03/2012**
Representante **JOSE LUIS MEJIA M.**
Solicitante(s) **GILEAD CALISTOGA, LLC.**
Código País **US**
Inventor(es) **Giese, Neill A.; Lannutti, Brian;
Gallatin, Michael; Ulrich, Roger
G.; Yu, Albert; Miller, Langdon;
Jahn, Thomas M.**
Tipo **PATENTE DE INVENCION**
Clasificación **CIP (12): A61K**
Reivindica Prioridad **SI**
Nro. de Prioridad **61/452,034;
61/493,317**
Fecha de Prioridad **20110311;
20110603**
País Prioridad **US;
US**

RESUMEN

Métodos que se refieren a una novedosa estrategia terapéutica para el tratamiento de malignidades hematológicas y enfermedades inflamatorias. En particular, el método comprende la administración de un compuesto de la fórmula A,
N
N
O
R'
HN
N
N
N
NH
R
(A)
en donde R es H, halo, o alquilo-C1-C6; R' es alquilo-C1-C6; o una sal farmacéuticamente aceptable del mismo; y opcionalmente, un excipiente farmacéuticamente aceptable; y uno o más agentes terapéuticos adicionales opcionalmente seleccionados del grupo consistente en bendamustina, rituximab, y ofatumumab.

Número de Publicación **10566**

Nombre de la Invención **INTERCAMBIADOR/COLECTOR Y MÉTODO DE CONEXIÓN CON UN ALTO NIVEL DE EFICIENCIA ENERGÉTICA**

Número de Solicitud 2012000153
Fecha de Solicitud **10/05/2012**
Representante **SILES MARTIN ALVARO F.**
Solicitante(s) **MAGALDI INDUSTRIE S.r.L**
Código País **IT**
Inventor(es) **MAGALDI Mario**
Tipo **PATENTE DE INVENCION**
Clasificación **CIP (9): F24J**
Reivindica Prioridad **SI**
Nro. de Prioridad **RM2011A000234;**
RM2011A000234
Fecha de Prioridad **20110510;**
20110510
País Prioridad **IT;**
IT

RESUMEN

Un dispositivo (1) para almacenar y transferir energía térmica para una planta de producción de energía, dicho dispositivo (1) es apto para recibir la radiación solar concentrada y está basado en el uso de un lecho fluidizable granular modular, una recirculación; fuera del lecho; de las partículas dentro de colectores tubulares, un intercambiador térmico asociado con el lecho particulado y la activación del paso de almacenamiento y del paso de producción en forma independiente entre sí. La recirculación externa de las partículas, la separación térmica del gas de fluidización del fluido operativo, la fluidización selectiva de las zonas del lecho, la variación de la velocidad de intercambio térmico y la entrada térmica adicional de gas combustible, traen como resultado un dispositivo que es eficiente y confiable en su conjunto, y un ajuste extremadamente versátil de la energía térmica generada.

El citado dispositivo comprende, principalmente, lo siguiente:

f{ Al menos un lecho de partículas (3, 30) adecuado para almacenar e intercambiar energía térmica, contenida en dicho recinto de contención (2).

f{ Al menos una entrada (21) para ingresar un gas de fluidización a través de dicho lecho particulado (3, 30), donde la disposición general es tal que, durante el uso, dicho gas de fluidización desplaza las partículas del mencionado lecho (3, 30) lo que causa o propicia un intercambio térmico entre las propias partículas y/o entre ellas y otras piezas.

f{ Un medio (400) para recibir radiación solar, contenido en dicho recinto (2) y que comprende medios (40, 41, 44) para hacer circular las partículas que provienen de dicho lecho (30), cuyos medios de circulación son aptos para causar un flujo dedicado de dichas partículas en una región de irradiación (200) del dispositivo (1) afectado por la radiación solar; en el cual, además, la disposición general es tal que, durante el uso, porciones de dicho lecho particulado (3, 30) tienen la capacidad de ser desplazadas selectivamente por el gas de fluidización, de manera de almacenar energía térmica recibida de la radiación solar concentrada, en un paso de almacenamiento y de emitir la energía térmica almacenada hacia dichas piezas de intercambio térmico (4) en un paso de emisión y en el cual, además, la disposición general es tal que permite una activación del paso de almacenamiento independiente del paso de emisión térmica (Fig. 1A).

Número de Publicación **10567**

Nombre de la Invención **SISTEMA DE HILOS ODONTOLÓGICOS QUE PERMITEN UBICAR LA MANDIBULA HUMANA**

Número de Solicitud 2012000194

Fecha de Solicitud **13/06/2012**

Representante **UNIPERSONAL**

Solicitante(s) **Rafael Gilberto Roca Hillmann**

Código País **BO**

Inventor(es) **Rafael Gilberto Roca Hillmann**

Tipo **PATENTE DE INVENCION**

Clasificación **CIP (12): A61C**

Reivindica Prioridad **NO**

RESUMEN

Hilos ROCA, nace ante la existencia de una relación directa entre la personalidad, desvíos en la conducta y procesos de estrés, desencadenantes de disfunciones sistémicas que se manifiestan con sintomatologías diversas, dolores de cabezas, cuello, problemas auditivos y de la vista que perjudican el desempeño social y laboral de los pacientes muchos de estos casos están relacionados con problemas oclusales y de mordida, los cuales son tratados por profesionales de otras ramas de la medicina. Como la dinámica oclusal repercute en las articulaciones temporomandibulares coadyuvando en el surgimiento de disfunciones que pueden ser tratadas de forma fácil por el odontólogo. El sistema de hilos odontológicos ROCA que permiten reubicar la mandíbula espacialmente en armonía con el sistema estomatognático, base de cráneo y columna cervical obteniéndose resultados eficaces y duraderos. Sus funciones entre otras son las siguientes: determinan la relación céntrica, sagitalmente centran la mandíbula, en dinámica permiten una protusiva pura, una vez ajustado el sector posterior en céntrica, permiten devolver las dimensiones de la trayectoria inicial hasta el final de la guía anterior, colocados en la carta distal del canino superior permiten analizar y reconstruir la guía canina en leterotrusión, ayudan a la obtención de la dimensión vertical y permiten hacer ejercicios musculares coadyuvantes a la terapia de problema de ATM.

SECCION

2

DISEÑO INDUSTRIAL

INVENCIONES Y NUEVAS TECNOLOGIAS

**DECISION 486 DE LA COMUNIDAD ANDINA
REGIMEN COMUN SOBRE PROPIEDAD INDUSTRIAL**

Artículo 122.- Dentro del plazo de treinta días siguientes a la fecha de la publicación, quien tenga legítimo interés, podrá presentar por una sola vez, oposición fundamentada que pueda desvirtuar el registro del diseño industrial.

Número de Publicación **10568**

Nombre de la Invención **UNA MOTOCICLETA**

Número de Solicitud 2009000143

Fecha de Solicitud **11/05/2009**

Representante **MEJIA M. JOSE LUIS**

Solicitante(s) **Honda Motor Co., Ltd.**

Código País **JP**

Inventor(es) **SIWATHAT MONGKOLSUPYA; MANIT PHRAMMANO**

Tipo **DISEÑO INDUSTRIAL**

Clasificación **LOC(9): 1211M0271**

Reivindica Prioridad **SI**

Nro. de Prioridad **2008-029287**

Fecha de Prioridad **20081114**

País Prioridad **JP**

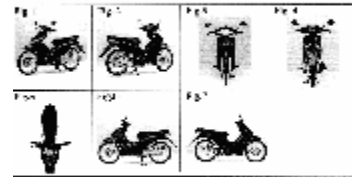

RESUMEN

Número de Publicación **10569**

Nombre de la Invención **ENVASE PET EA 2.0 LITROS No. 11**

Número de Solicitud 2011000202

Fecha de Solicitud **06/07/2011**

Representante **UNIPERSONAL**

Solicitante(s) **Eddy Aliendre Lafuente**

Código País **BO**

Inventor(es) **Eddy Aliendre Lafuente**

Tipo **DISEÑO INDUSTRIAL**

Clasificación **LOC (9): 090103C**

Reivindica Prioridad **NO**

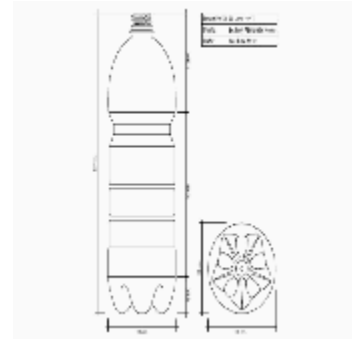

RESUMEN

-

Número de Publicación **10570**

Nombre de la Invención **ENVASE PET EA 1.0 LITROS No. 12**

Número de Solicitud 2011000203

Fecha de Solicitud **06/07/2011**

Representante **UNIPERSONAL**

Solicitante(s) **Eddy Aliendre Lafuente**

Código País **BO**

Inventor(es) **Eddy Aliendre Lafuente**

Tipo **DISEÑO INDUSTRIAL**

Clasificación **LOC (9): 090103C**

Reivindica Prioridad **NO**

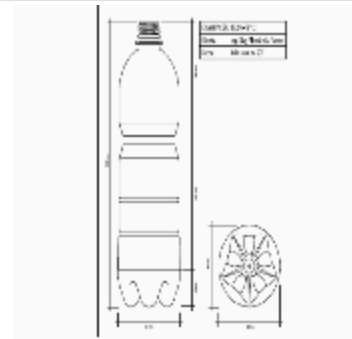

RESUMEN

-

Número de Publicación **10571**

Nombre de la Invención **ENVASE PET EA 0.5 LITROS No. 13**

Número de Solicitud 2011000204
Fecha de Solicitud **06/07/2011**
Representante **UNIPERSONAL**
Solicitante(s) **Eddy Aliendre Lafuente**
Código País **BO**
Inventor(es) **Eddy Aliendre Lafuente**
Tipo **DISEÑO INDUSTRIAL**
Clasificación **LOC (9): 090103C**
Reivindica Prioridad **NO**

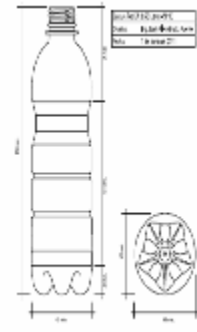

RESUMEN

-

Número de Publicación **10572**

Nombre de la Invención **ENVASE PET EA 0.30 LITROS No. 14**

Número de Solicitud 2011000205
Fecha de Solicitud **06/07/2011**
Representante **UNIPERSONAL**
Solicitante(s) **Eddy Aliendre Lafuente**
Código País **BO**
Inventor(es) **Eddy Aliendre Lafuente**
Tipo **DISEÑO INDUSTRIAL**
Clasificación **LOC (9): 090103C**
Reivindica Prioridad **NO**

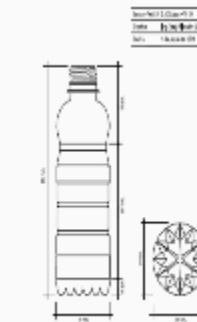

RESUMEN

-

Número de Publicación **10573**

Nombre de la Invención **ENVASE PET EA 2.0 LITROS No. 15**

Número de Solicitud 2011000206
Fecha de Solicitud **06/07/2011**
Representante **UNIPERSONAL**
Solicitante(s) **Eddy Aliendre Lafuente**
Código País **BO**
Inventor(es) **Eddy Aliendre Lafuente**
Tipo **DISEÑO INDUSTRIAL**
Clasificación **LOC (9): 090103A**
Reivindica Prioridad **NO**

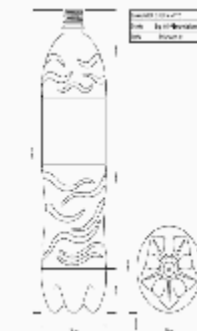

RESUMEN

-

Número de Publicación **10574**

Nombre de la Invención **ENVASE PET EA 0.50 LITROS No. 16**

Número de Solicitud 2011000207
Fecha de Solicitud **06/07/2011**
Representante **UNIPERSONAL**
Solicitante(s) **Eddy Aliendre Lafuente**
Código País **BO**
Inventor(es) **Eddy Aliendre Lafuente**
Tipo **DISEÑO INDUSTRIAL**
Clasificación **LOC (9): 090103C**
Reivindica Prioridad **NO**

RESUMEN

-

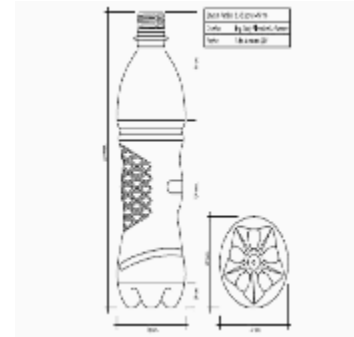

Número de Publicación **10575**

Nombre de la Invención **ENVASE PET EA 0.30 LITROS No. 17**

Número de Solicitud 2011000208
Fecha de Solicitud **06/07/2011**
Representante **UNIPERSONAL**
Solicitante(s) **Eddy Aliendre Lafuente**
Código País **BO**
Inventor(es) **Eddy Aliendre Lafuente**
Tipo **DISEÑO INDUSTRIAL**
Clasificación **LOC (9): 090104D**
Reivindica Prioridad **NO**

RESUMEN

-

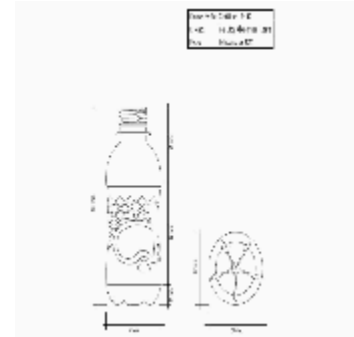

Número de Publicación **10576**

Nombre de la Invención **ENVASE PET EA 0.50 LITROS No. 18**

Número de Solicitud 2011000209
Fecha de Solicitud **06/07/2011**
Representante **UNIPERSONAL**
Solicitante(s) **Eddy Aliendre Lafuente**
Código País **BO**
Inventor(es) **Eddy Aliendre Lafuente**
Tipo **DISEÑO INDUSTRIAL**
Clasificación **LOC (9): 090103C**
Reivindica Prioridad **NO**

RESUMEN

-

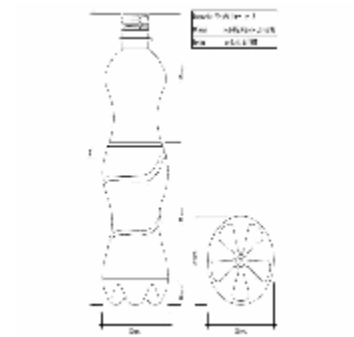

Número de Publicación **10577**

Nombre de la Invención **ENVASE PET EA 0.33 LITROS No. 19**

Número de Solicitud 2011000210

Fecha de Solicitud **06/07/2011**

Representante **UNIPERSONAL**

Solicitante(s) **Eddy Aliendre Lafuente**

Código País **BO**

Inventor(es) **Eddy Aliendre Lafuente**

Tipo **DISEÑO INDUSTRIAL**

Clasificación **LOC (9): 090103A**

Reivindica Prioridad **NO**

RESUMEN

-

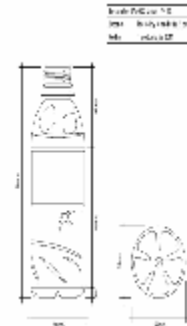

Número de Publicación **10578**

Nombre de la Invención **ENVASE PET EA 0.50 LITROS No. 20**

Número de Solicitud 2011000211

Fecha de Solicitud **06/07/2011**

Representante **UNIPERSONAL**

Solicitante(s) **Eddy Aliendre Lafuente**

Código País **BO**

Inventor(es) **Eddy Aliendre Lafuente**

Tipo **DISEÑO INDUSTRIAL**

Clasificación **LOC (9): 090103B**

Reivindica Prioridad **NO**

RESUMEN

-

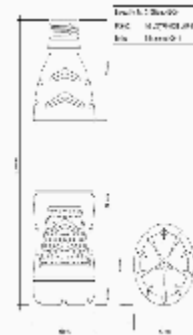

Número de Publicación **10579**

Nombre de la Invención **ENVASE PET EA 0.50 LITROS No. 21**

Número de Solicitud 2011000212

Fecha de Solicitud **06/07/2011**

Representante **UNIPERSONAL**

Solicitante(s) **Eddy Aliendre Lafuente**

Código País **BO**

Inventor(es) **Eddy Aliendre Lafuente**

Tipo **DISEÑO INDUSTRIAL**

Clasificación **Loc (9): 09-01B0421**

Reivindica Prioridad **NO**

RESUMEN

-

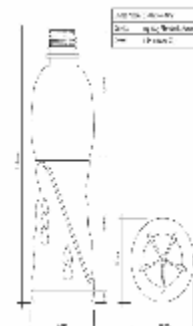

Número de Publicación **10580**

Nombre de la Invención **ENVASE PET EA 2.0 LITROS No. 22**

Número de Solicitud 2011000213

Fecha de Solicitud **06/07/2011**

Representante **UNIPERSONAL**

Solicitante(s) **Eddy Aliendre Lafuente**

Código País **BO**

Inventor(es) **Eddy Aliendre Lafuente**

Tipo **DISEÑO INDUSTRIAL**

Clasificación **Loc (9): 09-01B0421**

Reivindica Prioridad **NO**

RESUMEN

-

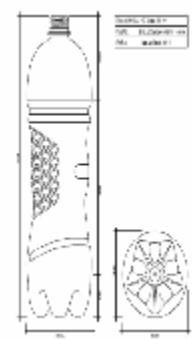

Número de Publicación **10581**

Nombre de la Invención **ENVASE PET EA 1.5 LITROS No. 23**

Número de Solicitud 2011000214

Fecha de Solicitud **06/07/2011**

Representante **UNIPERSONAL**

Solicitante(s) **Eddy Aliendre Lafuente**

Código País **BO**

Inventor(es) **Eddy Aliendre Lafuente**

Tipo **DISEÑO INDUSTRIAL**

Clasificación **Loc (9): 09-01B0421**

Reivindica Prioridad **NO**

RESUMEN

-

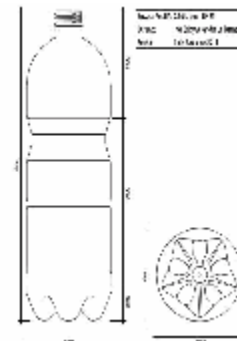

Número de Publicación **10582**

Nombre de la Invención **ENVASE PET EA 0.50 LITROS No. 24**

Número de Solicitud 2011000215

Fecha de Solicitud **06/07/2011**

Representante **UNIPERSONAL**

Solicitante(s) **Eddy Aliendre Lafuente**

Código País **BO**

Inventor(es) **Eddy Aliendre Lafuente**

Tipo **DISEÑO INDUSTRIAL**

Clasificación **Loc (9): 09-01B0421**

Reivindica Prioridad **NO**

RESUMEN

-

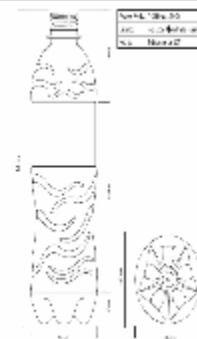

Número de Publicación **10583**

Nombre de la Invención **ENVASE PET EA 1.0 LITROS No. 25**

Número de Solicitud 2011000216
Fecha de Solicitud **06/07/2011**
Representante **UNIPERSONAL**
Solicitante(s) **Eddy Aliendre Lafuente**
Código País **BO**
Inventor(es) **Eddy Aliendre Lafuente**
Tipo **DISEÑO INDUSTRIAL**
Clasificación **Loc (9): 09-01B0421**
Reivindica Prioridad **NO**

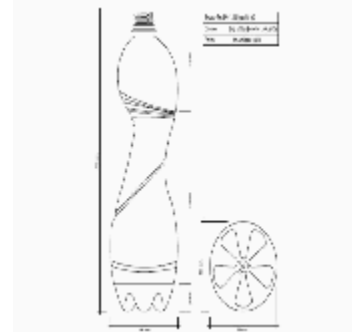

RESUMEN

-

Número de Publicación **10584**

Nombre de la Invención **ENVASE PET EA 1.5 LITROS No. 26**

Número de Solicitud 2011000217
Fecha de Solicitud **06/07/2011**
Representante **UNIPERSONAL**
Solicitante(s) **Eddy Aliendre Lafuente**
Código País **BO**
Inventor(es) **Eddy Aliendre Lafuente**
Tipo **DISEÑO INDUSTRIAL**
Clasificación **Loc (9): 09-01B0421**
Reivindica Prioridad **NO**

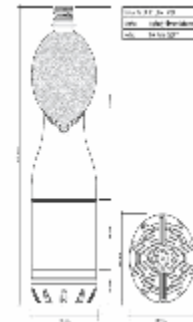

RESUMEN

-

Número de Publicación **10585**

Nombre de la Invención **ENVASE PET EA 3.0 LITROS No. 27**

Número de Solicitud 2011000218
Fecha de Solicitud **06/07/2011**
Representante **UNIPERSONAL**
Solicitante(s) **Eddy Aliendre Lafuente**
Código País **BO**
Inventor(es) **Eddy Aliendre Lafuente**
Tipo **DISEÑO INDUSTRIAL**
Clasificación **Loc (9): 09-01B0421**
Reivindica Prioridad **NO**

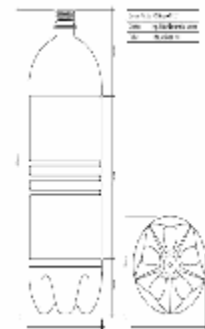

RESUMEN

-

Número de Publicación **10586**

Nombre de la Invención **ENVASE PET EA 5.0 LITROS No. 28**

Número de Solicitud 2011000219

Fecha de Solicitud **06/07/2011**

Representante **UNIPERSONAL**

Solicitante(s) **Eddy Aliendre Lafuente**

Código País **BO**

Inventor(es) **Eddy Aliendre Lafuente**

Tipo **DISEÑO INDUSTRIAL**

Clasificación **Loc (9): 09-01B0421**

Reivindica Prioridad **NO**

RESUMEN

-

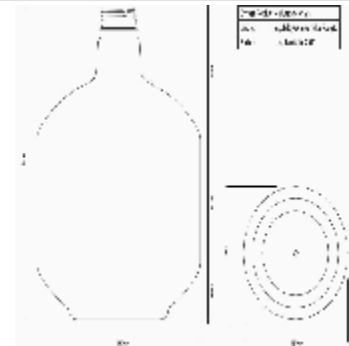

Número de Publicación **10587**

Nombre de la Invención **ENVASE PET EA 5.0 LITROS No. 29**

Número de Solicitud 2011000220

Fecha de Solicitud **06/07/2011**

Representante **UNIPERSONAL**

Solicitante(s) **Eddy Aliendre Lafuente**

Código País **BO**

Inventor(es) **Eddy Aliendre Lafuente**

Tipo **DISEÑO INDUSTRIAL**

Clasificación **Loc (9): 09-01B0421**

Reivindica Prioridad **NO**

RESUMEN

-

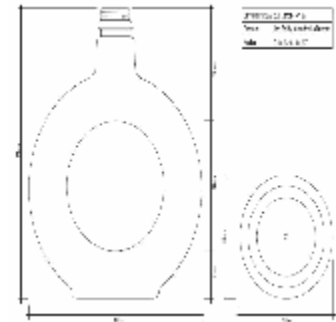

Número de Publicación **10588**

Nombre de la Invención **ENVASE PET EA 2.5 LITROS No. 30**

Número de Solicitud 2011000221

Fecha de Solicitud **06/07/2011**

Representante **UNIPERSONAL**

Solicitante(s) **Eddy Aliendre Lafuente**

Código País **BO**

Inventor(es) **Eddy Aliendre Lafuente**

Tipo **DISEÑO INDUSTRIAL**

Clasificación **Loc (9): 09-01B0421**

Reivindica Prioridad **NO**

RESUMEN

-

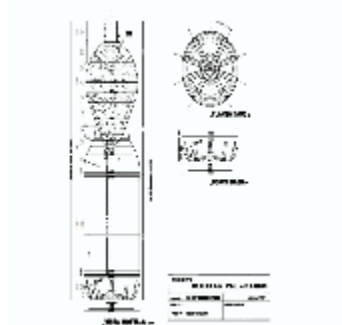

Número de Publicación **10589**

Nombre de la Invención **BOTELLA**

Número de Solicitud 2012000117

Fecha de Solicitud **16/04/2012**

Representante **RAMIRO MORENO BALDIVIESO**

Solicitante(s) **STOKELY-VAN CAMP, INC.**

Código País **US**

Inventor(es) **Downing, David; Steih, Richard; Londono, Carlos E;
Sandoval, Ricardo; Maquita Nakano, Jorge Manuel;
Strauss Escobedo, Rainer**

Tipo **DISEÑO INDUSTRIAL**

Clasificación **LOC (9): 901B0421**

Reivindica Prioridad **SI**

Nro. de Prioridad **29/409,183**

Fecha de Prioridad **20111221**

País Prioridad **US**

RESUMEN

-



Número de Publicación **10590**

Nombre de la Invención **DISEÑO DE CARRITO PARA COMERCIALIZACION DE PANCHITO**

Número de Solicitud 2012000225

Fecha de Solicitud **06/07/2012**

Representante **UNIPERSONAL**

Solicitante(s) **JORGE RIBERA RALDES**

Código País **BO**

Inventor(es) **JORGE RIBERA RALDES**

Tipo **DISEÑO INDUSTRIAL**

Clasificación **LOC (9): 1202I0116**

Reivindica Prioridad **NO**

RESUMEN

-



Número de Publicación **10591**

Nombre de la Invención **SILLA DESARMABLE ALFAJOR**

Número de Solicitud 2012000238

Fecha de Solicitud **11/07/2012**

Representante **UNIPERSONAL**

Solicitante(s) **FRANCISCO OSAMU ISHU CABRERA**

Código País **BO**

Inventor(es) **FRANCISCO OSAMU ISHU CABRERA**

Tipo **DISEÑO INDUSTRIAL**

Clasificación **LOC (9): 601C0313**

Reivindica Prioridad **NO**

RESUMEN

-

